

GTV



**AKCESORIA DEKORACYJNE
DECORATIVE ACCESSORIES
ЛИЦЬОВА ФУРНИТУРА**

gtv.com.pl

DAJEMY WNĘTRZOM LEPSZĄ CODZIENNOŚĆ.
WE GIVE INTERIORS A BETTER EVERYDAY LIFE.
ЗАБЕЗПЕЧУЄМО ІНТЕР'ЄРАМ НАЙКРАЩІ БУДНІ.



Jesteśmy polską firmą, która dzięki wytrwałości i pasji w działaniu od ponad 25 lat łączy ergonomię z funkcjonalnością i designem. Podążamy za współczesnymi trendami odpowiadając na potrzeby wnętrzarskie konsumentów, którzy szukają niebanalnych projektów, wytrzymałych produktów oraz ergonomicznych rozwiązań. Wykorzystujemy naszą wiedzę i ekspertów, aby dostarczać produkty wysokiej jakości. Działamy z myślą o różnorodnych preferencjach konsumentów, wspieramy ich w projektach mieszkaniowych, biurowych i przemysłowych. Przekazujemy w Wasze ręce Katalog Akcesoriów Dekoracyjnych, będący wynikiem wieloletniego doświadczenia w obszarze akcesoriów meblowych oraz naszej wiedzy na temat aktualnych trendów wnętrzarskich. Stworzony z myślą o detalu, funkcjonalności, a także estetyki- kluczowych aspektów przy tworzeniu efektywnej i równocześnie praktycznej przestrzeni.

DETALE – odgrywają istotną rolę w projektowaniu wnętrz i mają wpływ na ostateczny efekt wizualny i użytkowy przestrzeni. Dodają charakteru, wyrażają styl, wpływają na atmosferę i tworzą wrażenie dopracowania.

FUNKCJONALNOŚĆ – kluczowa dla optymalnego wykorzystania przestrzeni oraz zapewnienia wygody i użyteczności w codziennym użytkowaniu. Zaproponowane przez nas funkcjonalne rozwiązania w zakresie organizacji przestrzeni pozwolą na dostosowanie się do różnych potrzeb wnętrzarskich. ESTETYKA – istotny czynnik, przyciągający wzrok i tworzący atmosferę w pomieszczeniach. Katalog uwzględni aktualne trendy wnętrzarskie, oferując innowacyjne i kreatywne podejście do estetyki. Mnogość produktów sprawia, że nasze akcesoria meblowe wpasowują się w różne style wnętrzarskie i są dostosowane do zmieniających się preferencji konsumentów.

We are a Polish company that has been combining ergonomics with functionality and design for more than 25 years thanks to our perseverance and passion in action. We follow modern trends by responding to the interior needs of consumers who are looking for original designs, durable products and ergonomic solutions. We use our knowledge and experts to deliver quality products. We work with diverse consumer preferences in mind, supporting them in residential, office and industrial projects.

We present you with the Decorative Accessories Catalog, the result of years of experience in the field of furniture accessories and our knowledge of current interior trends. Created with a focus on detail, functionality, as well as aesthetics- key aspects in creating an effective and at the same time practical space.

DETAILS- play an important role in interior design and influence the final visual and functional effect of the space. They add character, express style, influence the atmosphere and create an impression of refinement.

FUNCTIONALITY- crucial for optimal use of space and ensuring convenience and usability in daily use. The functional solutions we propose for the organization of space will allow you to adapt to different interior needs.

AESTHETICS- an important factor, attracting the eye and creating an atmosphere in the rooms. The catalog takes into account current interior trends, offering an innovative and creative approach to aesthetics. The multiplicity of products makes our furniture accessories fit into different interior styles and adapt to changing consumer preferences.

Ми- польська компанія, яка завдяки своїй наполегливості та пристрасті до справи вже понад 25 років поєднує ергономіку з функціональністю та дизайном. Ми слідуємо сучасним тенденціям, реагуючи на потреби в дизайні інтер'єру споживачів, які шукають оригінальні дизайни, довговічні вироби та ергономічні рішення. Ми використовуємо наші знання та експертів для створення якісної продукції. Ми працюємо враховуючи різні вподобань споживачів, підтримуючи їх у житлових, офісних і промислових проектах.

Пропонуємо Вашій увазі каталог декоративних аксесуарів- результат багаторічного досвіду в галузі меблевої фурнітури та наших знань актуальних тенденцій в інтер'єрі. Він створений з увагою до деталей, функціональності та естетики- ключових аспектів у створенні ефектного і водночас практичного простору.

ДЕТАЛІ- відіграють важливу роль в дизайні інтер'єру і впливають на кінцевий візуальний і функціональний ефект простору. Вони додають характеру, виражають стиль, впливають на атмосферу і створюють враження вишуканості.

ФУНКЦІОНАЛЬНІСТЬ- має вирішальне значення для оптимального використання простору та забезпечення комфорту і зручності у повсякденному використанні. Пропоновані нами рішення функціональної організації простору дозволять вам адаптуватися до різних потреб інтер'єру.

ЕСТЕТИКА- важливий фактор, що привертає погляд і створює атмосферу в приміщеннях. Каталог враховує сучасні інтер'єрні тенденції, пропонує інноваційний та творчий підхід до естетики. Різноманітність продукції гарантує, що наші меблеві аксесуари впишуться в різноманітні стилі інтер'єру та будуть адаптовані до мінливих вподобань споживачів.



Kolor złoty jest niezwykle elegancki, a zarazem prosty i harmonijny. Aktualnie w portfolio produktowym GTV oferujemy szeroki wybór rodzajów złota. Stawiamy na różnorodność, ponieważ pozwala ona dopasować odpowiedni rodzaj złota do indywidualnych preferencji naszych klientów.



ZŁOTY

Złoty jest wyjątkowo efektywnym kolorem, który sam w sobie stanowi dekorację wnętrza. Jego blask i elegancja doskonale podkreślają kluczowe elementy wyposażenia wnętrza, m.in. z pomocą naszych akcesoriów dekoracyjnych w tym kolorze takich jak system bezuchwytowy VELLO.



MOSIĄDZ

Mosiądz jest popularnym wyborem ze względu na swoją elegancję i ciepły wygląd. Odbicie światła w mosiądzu zawsze było kojarzone z dynamiką, dlatego nie mieliśmy wątpliwości, aby wprowadzić go do naszej nowej kolekcji uchwytów FLAVIO i FABRICIO lub gałki PIAZZA czy LORENA.



ZŁOTO SZCZOTKOWANE

Złoto szczotkowane to delikatne i subtelne wykończenie, które nadaje powierzchni matową fakturę. Jest to idealne rozwiązanie dla tych, którzy preferują bardziej stonowany, a zarazem elegancki efekt możliwy do osiągnięcia wraz z naszymi kolekcjami SPOT, NORD, czy OCTAVIO lub LORENA.



ZŁOTY MOSIĄDZ

Złoty mosiądz to kolejny wariant, który łączy w sobie elegancję złota z ciepłem i wyrazistością mosiądzu. Dostępne w tym wykończeniu m.in. uchwyt FIORD oraz FLAVIO czy gałka DUNE dodadzą blasku i luksusowego wyglądu meblom i dodatkom.

The colour gold is extremely elegant, yet simple and harmonious at the same time. We currently offer a wide range of different types of gold in the GTV product portfolio. We focus on variety because it allows us to match the right type of gold to the individual preferences of our customers.

GOLD

Gold is a particularly attractive colour, which is an interior decoration in its own. Its brilliance and elegance perfectly accentuate key interior furnishings, not least with the help of our decorative accessories in this colour such as the VELLO handleless system.

BRASS

Brass is a popular choice because of its elegance and warm appearance. The reflection of light in brass has always been associated with dynamism, so we had no hesitation in introducing it into our new collection of FLAVIO and FABRICIO handles or PIAZZA and LORENA knobs.

BRUSHED GOLD

Brushed gold is a delicate and subtle finish, which gives the surface a matt texture. It is ideal for those who prefer a more subdued yet elegant effect possible with our SPOT, NORD, or OCTAVIO or LORENA collections.

GOLD BRASS

Gold brass is another variant that combines the elegance of gold with the warmth and expressiveness of brass. Available in this finish, the FIORD and FLAVIO handle or the DUNE knob, among others, will add glamour and a luxurious look to your furniture and accessories.

Золотий колір має надзвичайно елегантний вигляд, і водночас простий і гармонійний. Сьогодні ми пропонуємо широкий спектр видів золотого кольору в продуктовому портфелі GTV. Ми робимо ставку на різноманітність, оскільки це дає змогу підібрати потрібний тип металу відповідно до особистих уподобань клієнтів.

ЗОЛОТО

Золото - особливо ефектний колір, який сам по собі є окрасою інтер'єру. Його блиск і елегантність чудово підкреслюють головні особливості інтер'єру, зокрема й за допомогою наших аксесуарів у цьому кольорі, таких як система VELLO.

ЛАТУНЬ

Латунь - популярний вибір завдяки своїй елегантності та теплоті. Віддзеркалення світла в латуні завжди асоціювалося з динамізмом, тому ми без вагань включили її до нашої нової колекції ручок FLAVIO і FABRICIO, а також PIAZZA і LORENA.

МАТОВЕ ЗОЛОТО

Матове золото - це делікатне й малопомітне оздоблення, що надає поверхні матової текстури. Воно ідеально підходить для тих, хто віддає перевагу більш стриманому, але витонченому ефекту, що досягається за допомогою наших колекцій SPOT, NORD, а також OCTAVIO і LORENA.

ЗОЛОТА ЛАТУНЬ

Золота латунь - ще один варіант, що поєднує в собі елегантність золота з теплою і виразністю латуні. Ручки FIORD і FLAVIO, а також ручка DUNE, що пропонуються в цьому оздобленні, додадуть меблям і аксесуарам чарівності та розкішного вигляду.



Stylowe i eleganckie, dopełniają meble klasyczne i nowoczesne, pasują do koloru naturalnego drewna, ale komponują się też z innymi barwami w aranżacji – kolekcja uchwytów w głębokiej czerni dopasowuje się do rodzaju mebli, dodając im szyku. Wykończone w matie lub połysku, w różnych wariantach, nasze czarne uchwyty odmieniają każde wnętrze.



FABRICIO

Linia uchwytów FABRICIO to ukłon w kierunku uwielbianej klasyki. Ten elegancki w swojej prostocie uchwyt komponuje się z meblami klasycznymi, skandynawskimi oraz nowoczesnymi.

Stylish and elegant, they complement classic and modern furniture, match the colour of natural wood, but also adapt to other colours in the interior design – the collection of handles in deep black suits the type of furniture, adding a stylish touch. Finished in matt or gloss, in many different variations, our black handles will change your interior.

The FABRICIO handle line is a nod to the much-loved classic. This handle, elegant in its simplicity, blends in with classic, Scandinavian and modern furniture.

Стильні та елегантні, доповнюють класичні та сучасні меблі, підходять до натурального кольору дерева, але також гармонійно поєднуються з іншими кольорами в аранжуванні – колекція ручок у глибокому чорному кольорі адаптується до типу меблів, додаючи їм шарму. Завершені матовим або глянцеvim покриттям, у різних варіантах, наші чорні ручки змінять кожен інтер'єр.

Серія ручок FABRICIO - це повага до улюбленої класики, улюбленої класики. Така ручка, елегантна у своїй простоті, поєднається з класичними, скандинавськими та сучасними меблями.



FLAVIO

Kolekcja FLAVIO wpisuje się w najnowsze trendy w designie, w których królują elegancka prostota. Uchwyt wyróżnia się doskonałym kształtem, a łamane brzegi dodają mu wyjątkowości.

The FLAVIO collection is in line with the latest design trends, where elegant simplicity reigns supreme. The handle is distinguished by its perfect shape and the broken edges add to its uniqueness.

Колекція FLAVIO відповідає останнім тенденціям у дизайні, де панує принцип строгої елегантності. Ручка вирізняється ідеальною формою, а хвилясті краї надають їй додаткової оригінальності.



UDINE

Prosty design oraz okrągły kształt gałki UDINE sprawia, że będzie pasowała do każdego rodzaju mebli. Będzie idealnym dopełnieniem do wnętrz urządzonych w stylu nowoczesnym.

The simple design and round shape of the UDINE knob will make it match any type of furniture. It will be a perfect complement to interiors decorated in a modern style.

Простий дизайн і кругла форма ручки UDINE dadуть змогу підібрати її до будь-якого типу меблів. Вона стане прекрасним доповненням до інтер'єру, оформленого в сучасному стилі.



POINT

Kolekcja gałek meblowych POINT na ozdobnej nóżce będzie idealnym dodatkiem do wnętrz urządzonych w stylu klasycznym. Elegancka gałka w trzech wyjątkowych wersjach kolorystycznych wniesie do wnętrza nutę luksusu.

The collection of POINT knobs on a decorative leg will be an ideal addition to interiors decorated in a classical style. Elegant knob in three unique colour versions will bring a touch of luxury to the interior.

Колекція меблевих ручок POINT на фігурній ніжці стане ідеальним доповненням до інтер'єрів, оформлених у класичному стилі. Елегантна ручка, виконана в трьох унікальних кольорних варіантах, додасть в інтер'єр нотку розкоші.

01

DŁUGIE / LONG / ДОВГІ



EXTEND 14



HEXA LONG 16



PILLAR LONG 18



GROOVE LONG 22



GRAVEL LONG 26



TREX-CROSSLONG 30

02

NOWOCZESNE / MODERN / СУЧАСНІ



OCTAVIO 34



UZ-819 36



CAPRI 38



SPOT 40



NYXA 42



BAGIO 44



VITO 46



DUNE 48



PIAZZA 50



FLAVIO 52



PILLAR 54



GROOVE 56



MONZA 58



MONA 60



ARES 62



UZ-G2 64



MILANO 66



UZ-133 68



MODENA 70



UZ-40 72



UZ-334 74



UZ-336 76



UZ-682 77



UA-B311 78



UA-319 80



UA-B337 82



UA-18 83



UA-313 84



THIN 85



TIVOLI 86



ANCONA 88



DOPPIO 90



CLEO 92

03

KLASYCZNE / CLASSIC / КЛАСИЧНІ



NORD 96



RING 98



IMPERIAL 100



RAY 102



VENICE 104



FABRICIO 106



FLOW 108



OTTO 110



EVER 112



POINT 114



LORENA 116



STEP 118



STILO 120



CAMAIO 122



BERGAMO 124



UDINE 126



TERNI 128



STRUCTURE 130



UZ-G0 132



UZ-G1 134



UA-337 136



UA-338 137



UA-340 138



UA-347 140



CALABRIA 142



GENUA 144



UZ-01 146



UZ-05 148



UZ-06 150



UZ-07 151



UZ-Z10 152



UZ-13 153



UZ-14 154



GZ-1155 156

04

RELINGI / RAIL HANDLES / РЕЙЛИНГИ



RELING RS 160



TRIEST 162

05

WPUSZCZANE / RECESSED / ВПІЗНІ



UA-326 166



UZ-E6 168



B224 170



B226 172

06

KRAWĘDZIOWE / EDGE MOUNTED / ПРОФІЛЬНІ



LIND 176



HEXI 178



HEXA 180



PICADO 182



FIORD 184



TREX-CROSS 186



TREX 188



PROFIL C 190



PROFIL L 192



PROFIL FIRM C 194



PROFIL FIRM L 196

07

VELLO



VELLO L 200



VELLO C 202



VELLO TJ 204



VELLO TD 206



VELLO 208



VELLO 210



VELLO WN 212



GLAX 214

08

RETRO



ALATRI 218



728 B 220



728 P 222



J4 224



UZ-12 226



RETRIS 228



MARSALA 230



CENTO 232



SONET 234



IMPERIA 236



VASTO 238



PALERMO 240



OLBIA 241



ARDEA 242



WERONA 244



ARCHE 245



AREZO 246



ABIATE 247



ADRIN 248



ACERA 249



ROYAL 250



RENNES 252



UZ-WP146 253



GZ-1136 254



GZ-1148 255



GZ-1152 256



KT-1147 257

09

GLAMOUR



UZ-CRA14 260



GZ-CRPA 262



GZ-CRPB 264



GZ-CRPC 266



GZ-CRPJ 267

10

DZIECIĘCE / CHILDREN / ДИТЯЧІ



KID 270



KID WILD 272



KID PLAY 274



KID FARM 276

11

WIESZAKI / HOOKS / ВІШАКИ



TOLEDO A0 280



TOLEDO B0 282



TOLEDO C0 284



TORNA 286



VALENCIA 288



CORDOBA 290



ARCO 292



ORA 294



LENS 296



K2201 298



K2202 300



CAPITAL 302



WZ-804 304



K23-A0 306



K23-B0 308



K24-A0 310



K24-B0 312



K24-C0 314



MALAGA A0 316



MALAGA B0 318



MALAGA C0 320



E18 322



CORUNA D 324



CORUNA M 325



MADRYT 326



RINHO 328



CRAFT 330



K24 332



KID 334

12

PODPÓRKI DEKORACYJNE / DECORATIVE SHELF SUPPORTS / КОНСОЛІ



BELT 338



FLAT 340



GALA 342



GINO 344



INGRID 346



NEO 348



BAR 350



ROD 352



TREE 354



WIRE 356

13

NOGI DEKORACYJNE / DECORATIVE LEGS / ДЕКОРАТИВНІ НІЖКИ ТА ОПОРИ



X-LINE 360



ARTO 362



INDUSTRIA H 364



INDUSTRIA P 366



INDUSTRIA T 368



INDUSTRIA X 370

01

DŁUGIE LONG ДОВГІ

Długie uchwyty są najnowszym trendem wnętrzarskim. Ich znaczne wysokości, pozwalają na łatwe otwieranie wysokich frontów co jest szczególnie praktyczne w przypadku mebli o większych gabarytach. Nasze kolekcje długich uchwytów EXTEND, HEXA LONG, GROOVE LONG, PILLAR LONG, GRAVEL LONG oraz TREX CROSS LONG to idealne rozwiązanie dla osób ceniących sobie prostotę i elegancję w designie mebli.

Long handles are the latest interior trend. Their considerable heights, allow for easy opening of high fronts which is particularly practical for larger sized furniture. Our collections of long handles EXTEND, HEXA LONG, GROOVE LONG, PILLAR LONG, GRAVEL LONG and TREX CROSS LONG are the ideal solution for those who appreciate simplicity and elegance in furniture design.

Довгі ручки- це новітній тренд в інтер'єрі. Їхня істотна висота дає змогу легко відкривати високі фасади, що особливо практично для великогабаритних меблів. Наші колекції довгих ручок EXTEND, HEXA LONG, GROOVE LONG, PILLAR LONG, GRAVEL LONG і TREX CROSS LONG- ідеальне рішення для тих, хто цінує простоту і елегантність в дизайні меблів.





DŁUGIE
LONG
ДОВГІ

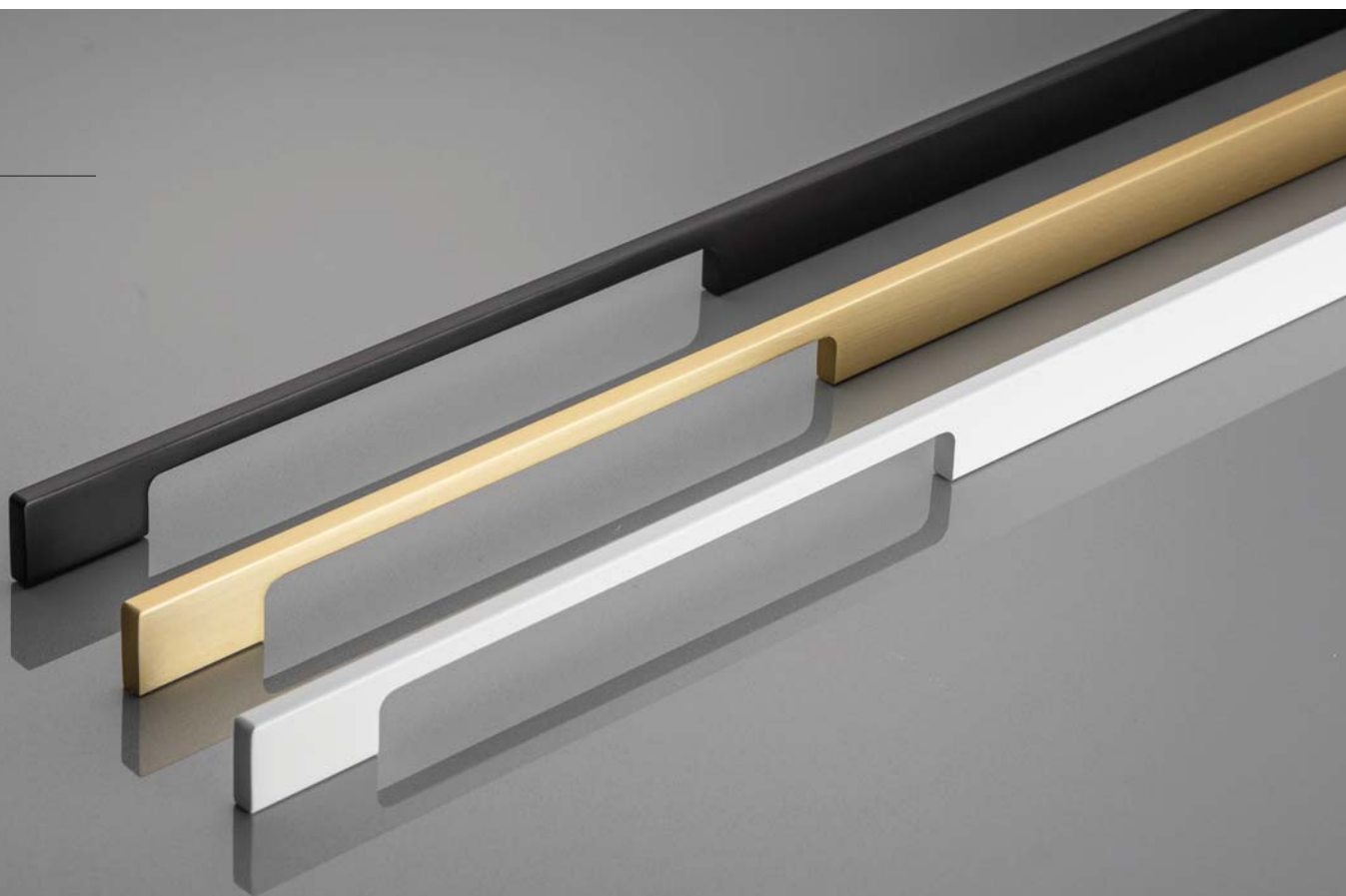

EXTEND

C	L	biały mat white matt білий матовий	jasne złoto szcztokowane bright gold brushed світле шліфоване золото	czarny mat black matt чорний матовий
224/448/480	1200	UA-EXTEND-1200-10M	UA-EXTEND-1200-22	UA-EXTEND-1200-20M

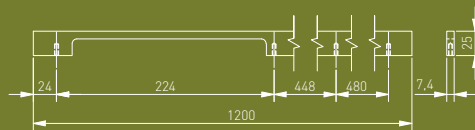

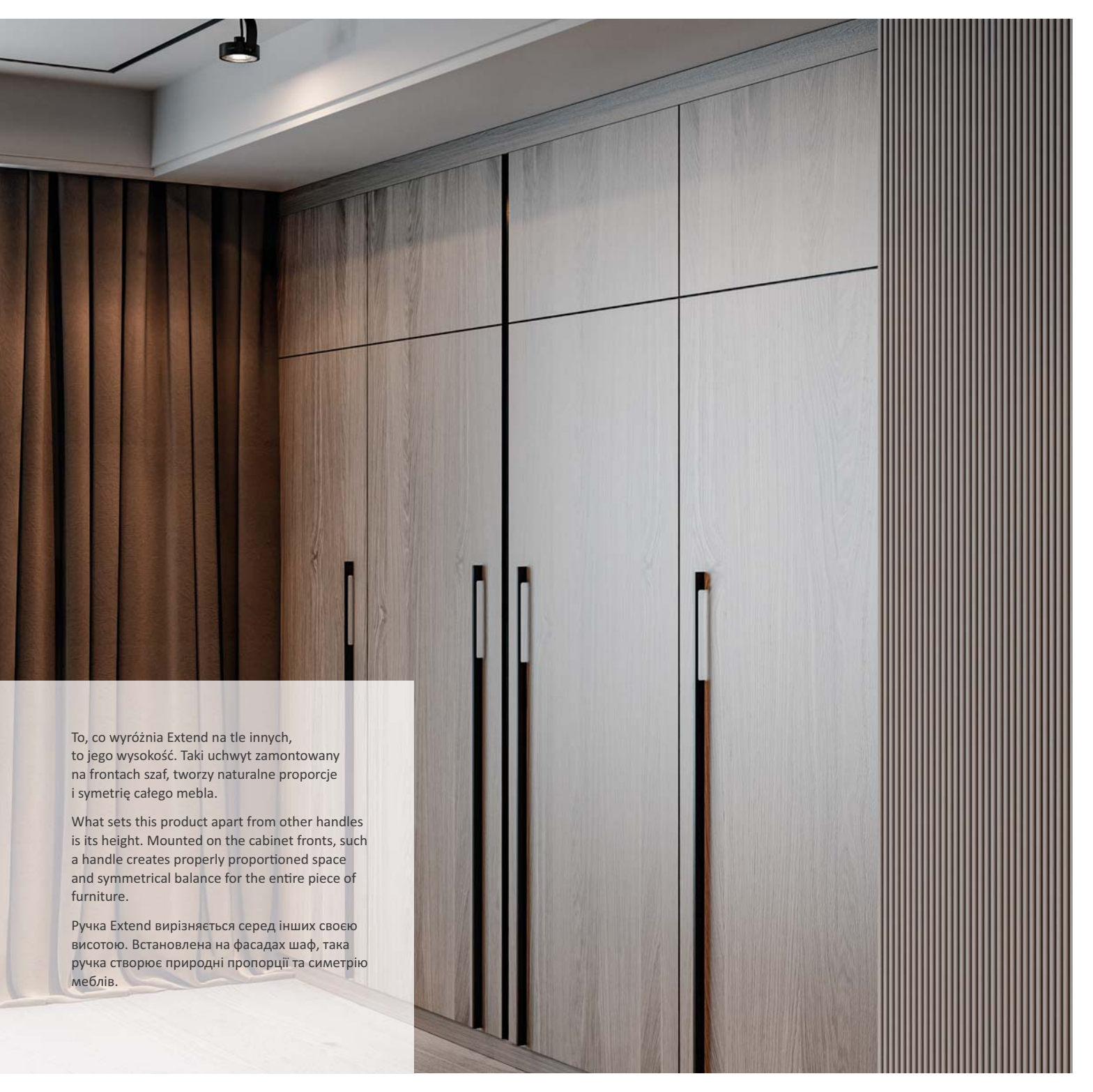

To, co wyróżnia Extend na tle innych, to jego wysokość. Taki uchwyt zamontowany na frontach szaf, tworzy naturalne proporcje i symetrię całego mebla.

What sets this product apart from other handles is its height. Mounted on the cabinet fronts, such a handle creates properly proportioned space and symmetrical balance for the entire piece of furniture.

Ручка Extend вирізняється серед інших своєю висотою. Встановлена на фасадах шаф, така ручка створює природні пропорції та симетрію меблів.

DŁUGIE
LONG
ДОВГІ

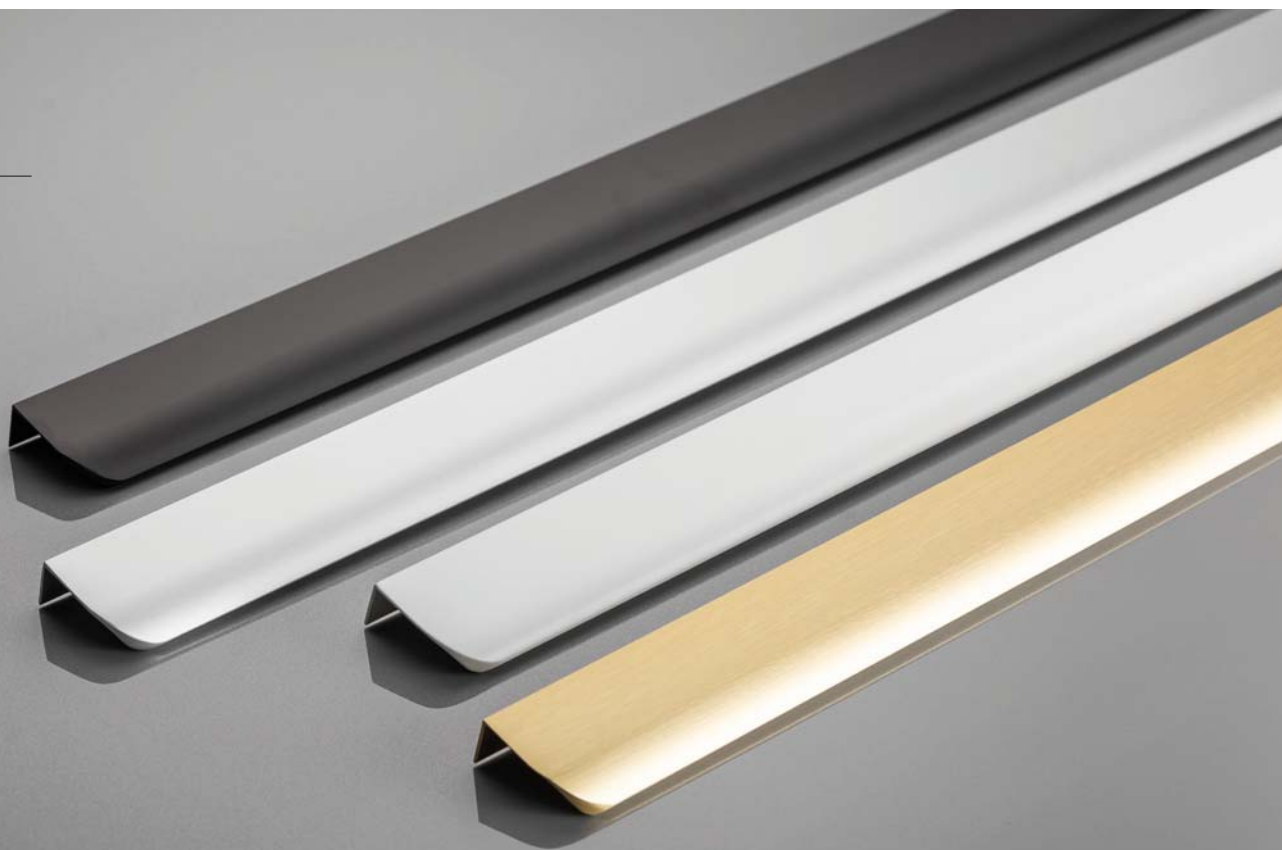

HEXA LONG



C	L	aluminium aluminium алюміній	biały mat white matt білий матовий	czarny mat black matt чорний матовий	jasne złoto szcziotkowane bright gold brushed світле шліфоване золото
3x352	1200	UA-HEXA-1200-05	UA-HEXA-1200-10M	UA-HEXA-1200-20M	UA-HEXA-1200-22

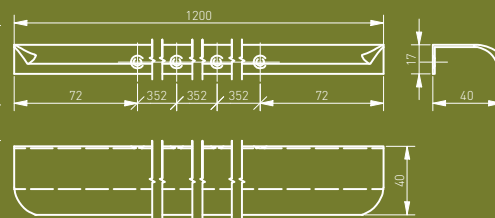

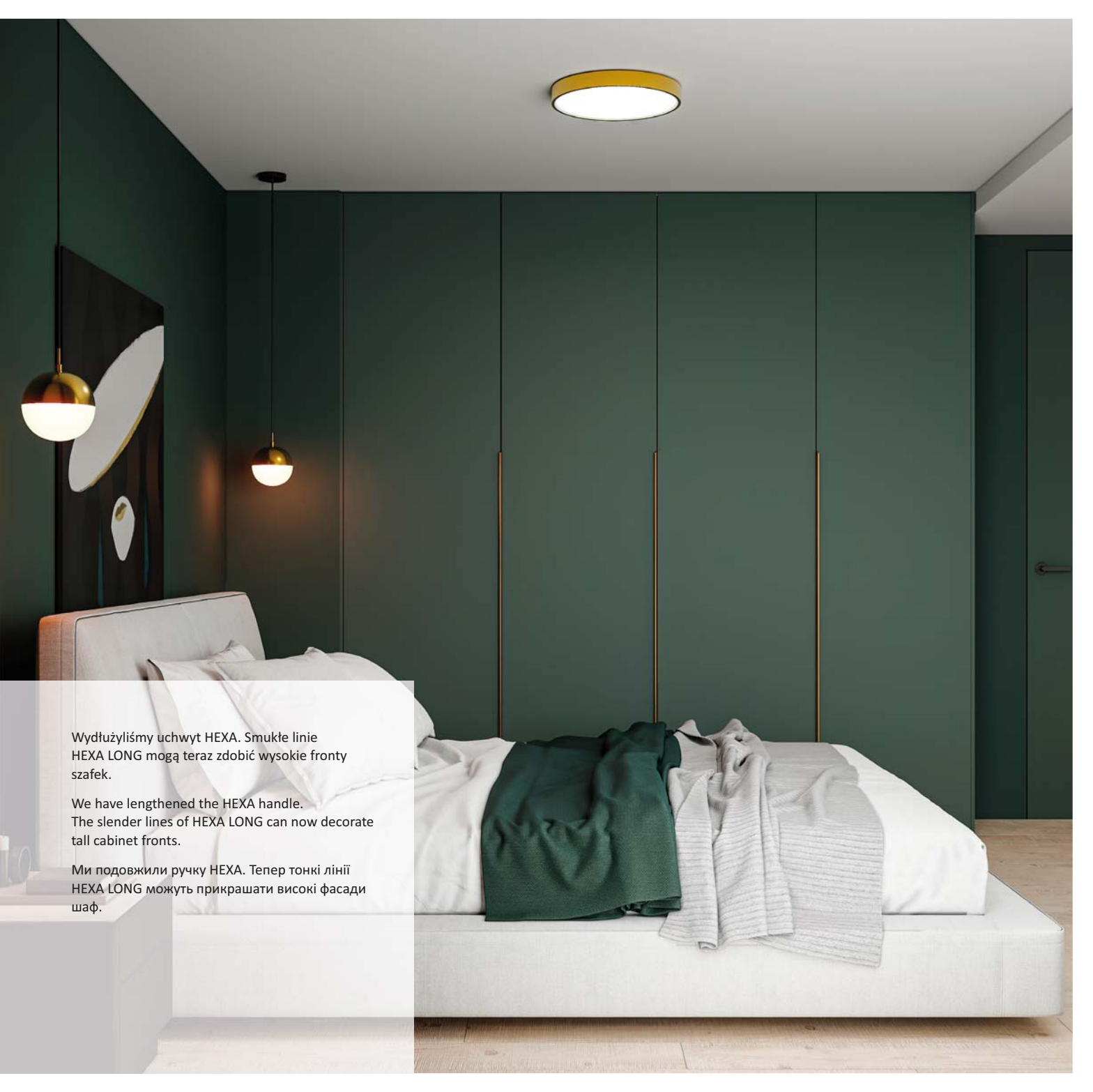

Wydłużyliśmy uchwyt HEXA. Smukłe linie
HEXA LONG mogą teraz zdobić wysokie fronty
szafek.

We have lengthened the HEXA handle.
The slender lines of HEXA LONG can now decorate
tall cabinet fronts.

Ми подовжили ручку HEXA. Тепер тонкі лінії
HEXA LONG можуть прикрашати високі фасади
шаф.

DŁUGIE
LONG
ДОВГІ

NOWY DESIGN I KOLOR
NEW DESIGN AND COLOR
НОВИЙ ДИЗАЙН І КОЛІР

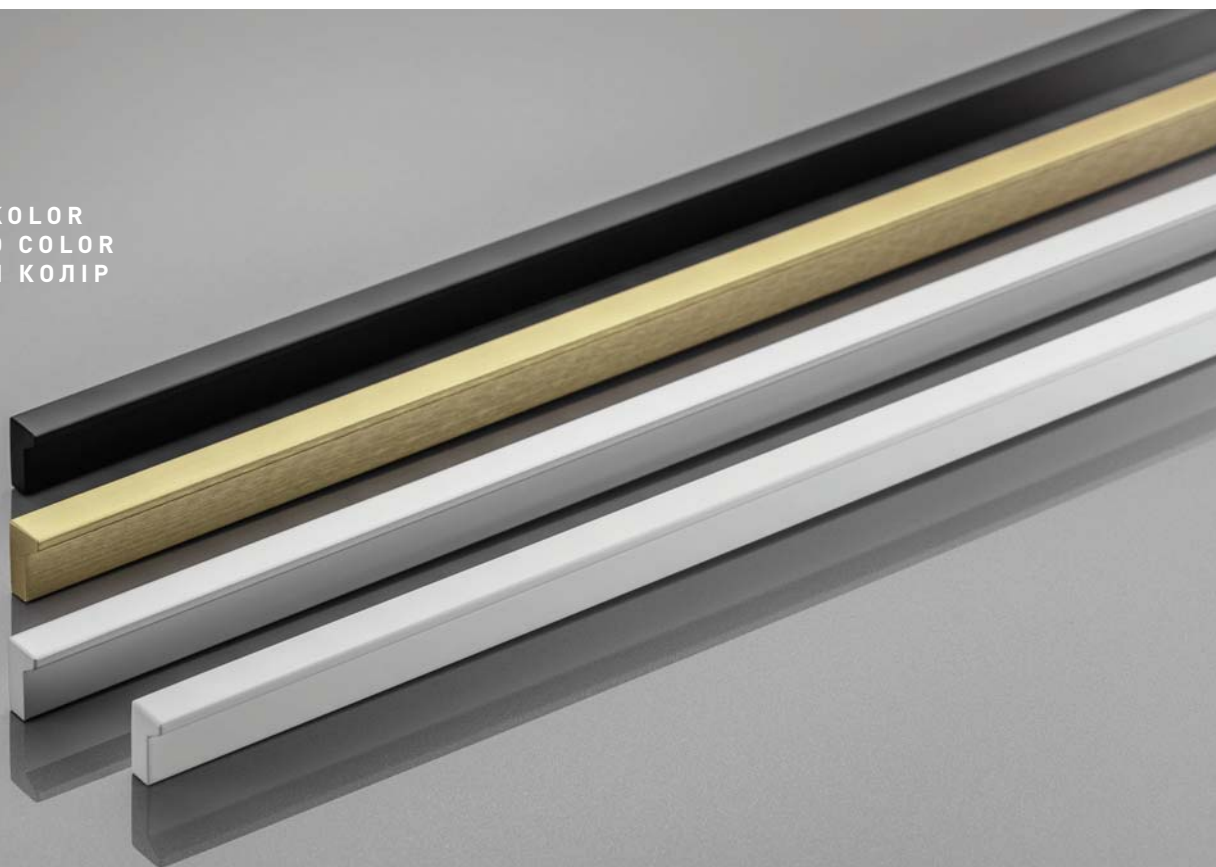

PILLAR LONG

C	L	aluminium aluminium алюміній	czarny mat black matt чорний матовий	biały mat white matt білий матовий	jasne złoto szcztokowane bright gold brushed світле шліфоване золото
3x352	1200	UA-PILLAR-1200-05	UA-PILLAR-1200-20M	UA-PILLAR-1200-10M	UA-PILLAR-1200-22

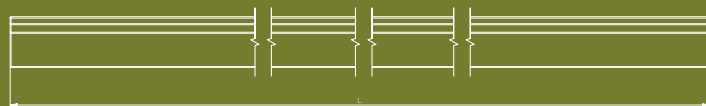
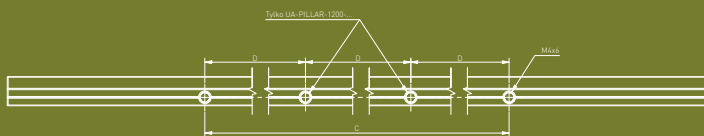



Dzięki swojej wszechstronności i atrakcyjnemu designowi, będzie doskonałym dodatkiem do różnego rodzaju pomieszczeń, dodając im zarówno funkcjonalności, jak i estetyki. Dostępność uchwytu PILLAR LONG w czterech uniwersalnych wariantach kolorystycznych daje szeroki wybór, aby dopasować go do różnych stylów i aranżacji wnętrz.

Thanks to its versatility and attractive design, it will be the perfect addition to all kinds of rooms, adding both functionality and aesthetics. The availability of the PILLAR LONG handle in four versatile colour variants gives you a wide range of choices to match different styles and interior designs.

Завдяки своїй універсальності та привабливому дизайну вона стане чудовим доповненням до будь-якого приміщення, надаючи йому функціональності та естетичності. Ручки PILLAR LONG наявні в чотирьох універсальних кольорах, що дає широкий вибір рішень, які пасують до різних стилів і дизайнів інтер'єру.





DŁUGIE
LONG
ДОВГІ

NOWY DESIGN I KOLOR
NEW DESIGN AND COLOR
НОВИЙ ДИЗАЙН І КОЛІР

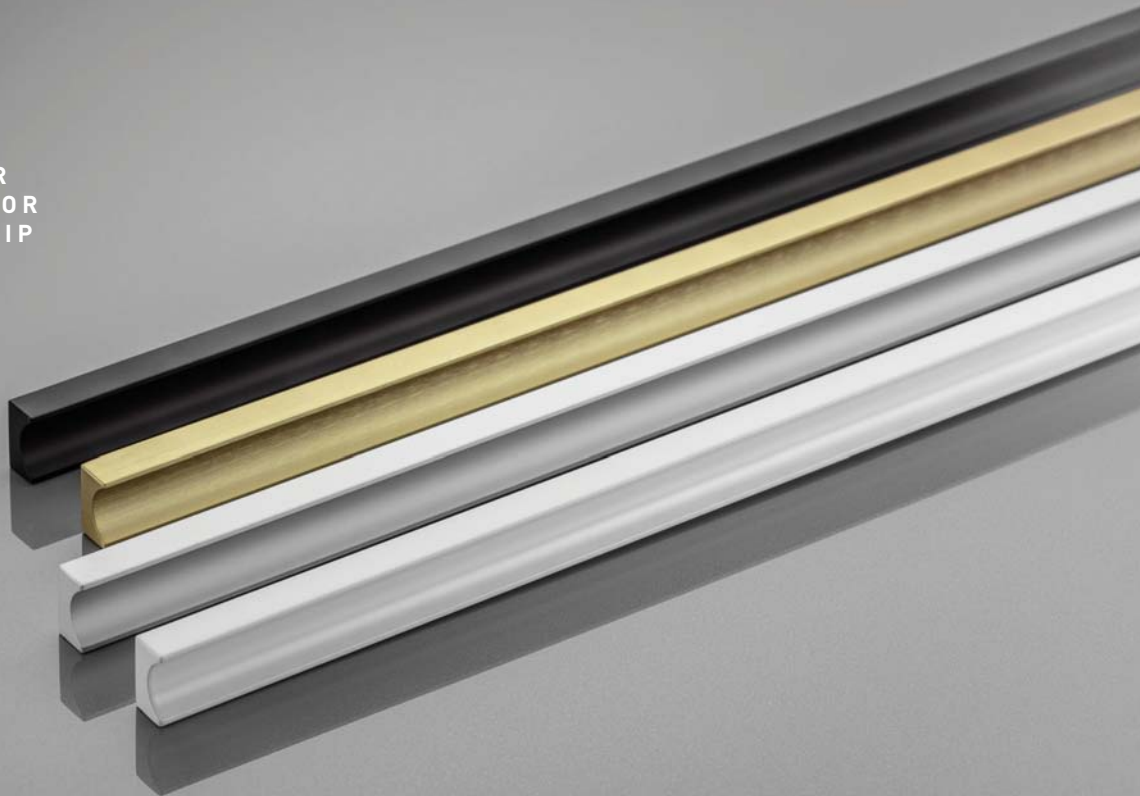

GROOVE LONG

C	L	aluminium aluminium алюміній	czarny mat black matt чорний матовий	biały mat white matt білий матовий	jasne złoto szcztokowane bright gold brushed світле шліфоване золото
3x352	1200	UA-GROOVE-1200-05	UA-GROOVE-1200-20M	UA-GROOVE-1200-10M	UA-GROOVE-1200-22

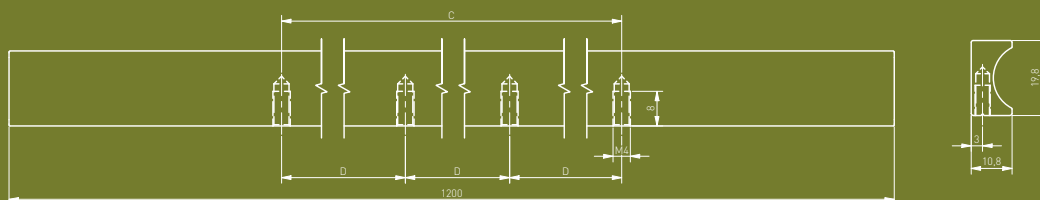



Długi uchwyt GROOVE LONG jest specjalnie zaprojektowany do tradycyjnego otwierania wysokich i szerokich frontów. Wyróżnia się smukłością, co nadaje mu elegancki wygląd i sprawia, że jest atrakcyjnym elementem wzorniczym w aranżacji.

The long GROOVE LONG handle is specially designed for the traditional opening of high and wide fronts. It is distinguished by its slimness, which gives it an elegant appearance and makes it an attractive design element in an overall look.

Довга ручка GROOVE LONG спеціально розроблена для традиційного відкривання високих і широких фасадів. Вона вирізняється своєю витонченістю, що надає їй елегантного вигляду і робить привабливим дизайнерським елементом в інтер'єрі.





DŁUGIE
LONG
ДОВГІ

NOWY DESIGN I KOLOR
NEW DESIGN AND COLOR
НОВИЙ ДИЗАЙН І КОЛІР



GRAVEL LONG

C	L	czarny mat black matt чорний матовий	biały mat white matt білий матовий	jasne złoto szczotkowane bright gold brushed світле шліфоване золото
224 / 448 / 480	1200	UA-GRAVEL-1200-20M	UA-GRAVEL-1200-10M	UA-GRAVEL-1200-22

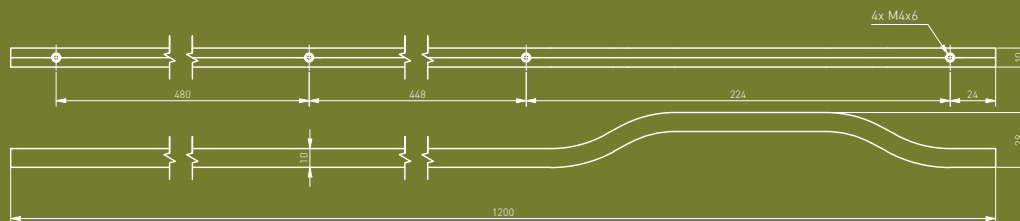



Dzięki swojemu minimalistycznemu wyglądowi, długa GRAVEL LONG nadaje meblom subtelne i eleganckie wykończenie. Jego długa i profilowana krawędź sprawia, że korzystanie z niego jest wygodne i przyjemne. Został on stworzony, aby spełnić oczekiwania miłośników prostoty i estetyki w swoim wnętrzu.

With its minimalist design, the long GRAVEL LONG gives the furniture a subtle and elegant finish. Its long and profiled edge makes it comfortable and pleasing to use. It has been created to meet the expectations of lovers of simplicity and aesthetics in their interiors.

Завдяки мінімалістичному дизайну, довга ручка GRAVEL LONG надає меблям витонченого та елегантного вигляду. Довгий профільований край робить її зручною та приємною у використанні. Вона була створена, щоб задовольнити очікування любителів простоти та естетики в дизайні інтер'єру.



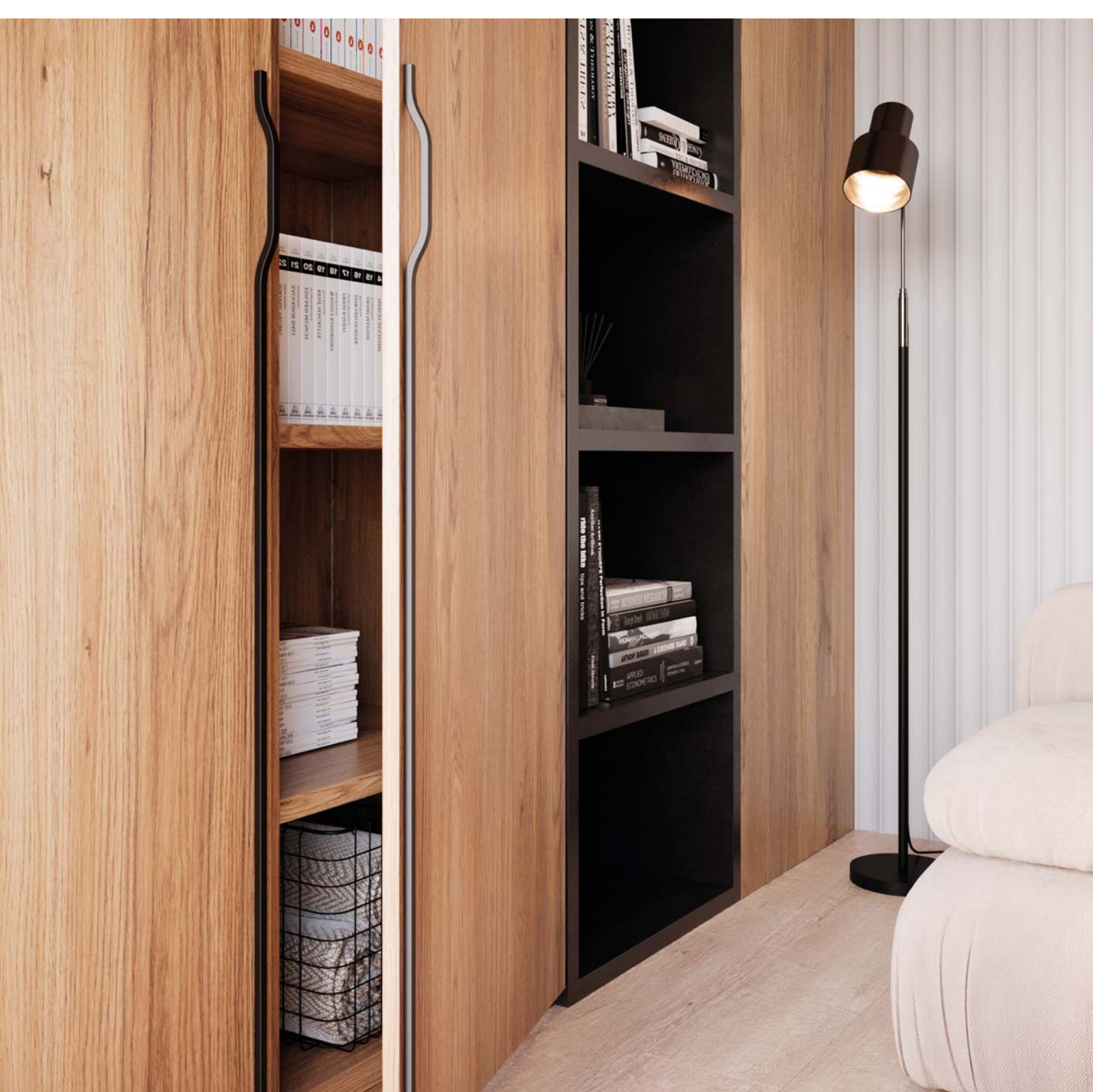



Prosty design uchwytów TREX-CROSS LONG umożliwia subtelne zintegrowanie profilu z frontem mebla. Dzięki temu uchwyty nie dominują nad całością, ale harmonijnie łączą się z designem i stylem mebli, co sprawia, że uchwyt doskonale pasuje do nowoczesnych aranżacji wnętrz, gdzie minimalistyczny wygląd i dyskretne detale są kluczowe.

TREX-CROSS LONG is a new series of edge handles that are dedicated to modern interior design. They are characterised by a subtly curved and rounded end, which makes the collection not only aesthetically pleasing, but also very practical to use.

Простий дизайн ручок TREX-CROSS LONG дозволяє непомітно інтегрувати профіль у фасад меблів. В результаті ручки не домінують над загальним дизайном, а гармонійно вписуються в стиль меблів, що робить їх ідеальним рішенням для сучасного дизайну інтер'єру, де мінімалістичний вигляд і непомітні деталі є ключовими факторами.

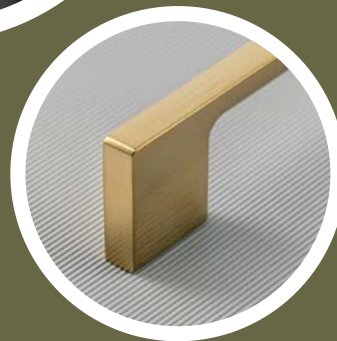
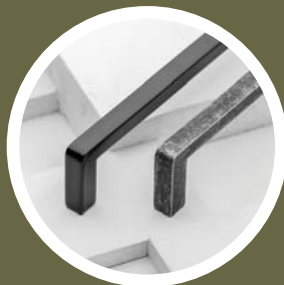

NOWOCZESNE MODERN СУЧАСНІ

Uchwyty nowoczesne to linia, która została zaprojektowana z myślą o prostych formach. Z reguły pozbawione są ozdóbek, a za ich niezaprzeczalny urok odpowiada pełen elegancji, nieskomplikowany design. Uchwyty nowoczesne świetnie spisują się we wnętrzach industrialnych, minimalizmie, ale dobrze wyglądają również w towarzystwie klasyki – swoją uniwersalną elastyczność zawdzięczają prostocie.

Modern handles are a line that has been designed with simple forms in mind. As a rule, they are devoid of ornaments, and their undeniable charm corresponds to their elegant, uncomplicated design. Modern handles work great in industrial, minimalist interiors, but they also look good in the company of classics - their universal flexibility is due to simplicity.

Сучасні ручки – це лінія, яка була розроблена з урахуванням простих форм. Як правило, вони позбавлені декоративних елементів, а за їхній незаперечний шарм відповідає витончений дизайн. Сучасні ручки ідеально підходять для індустріальних і мінімалістичних інтер'єрів. Також вони чудово поєднуються з класикою – їхня універсальність зумовлена простотою.



NOWOCZESNE
MODERN
СУЧАСНІ



OCTAVIO

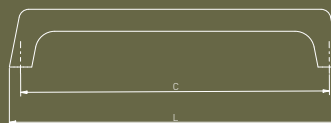

C	L	chrom chrome хром	mosiądz brass латунь	stal szczerkowana brushed steel шліфована сталь	złoto szczerkowane brushed gold шліфоване золото	czarny mat black matt чорний матовий
128	139	UZ-OCTAVIO-128-01	UZ-OCTAVIO-128-03	UZ-OCTAVIO-128-06	UZ-OCTAVIO-128-18	UZ-OCTAVIO-128-20M
160	171	UZ-OCTAVIO-160-01	UZ-OCTAVIO-160-03	UZ-OCTAVIO-160-06	UZ-OCTAVIO-160-18	UZ-OCTAVIO-160-20M
192	203	UZ-OCTAVIO-192-01	UZ-OCTAVIO-192-03	UZ-OCTAVIO-192-06	UZ-OCTAVIO-192-18	UZ-OCTAVIO-192-20M

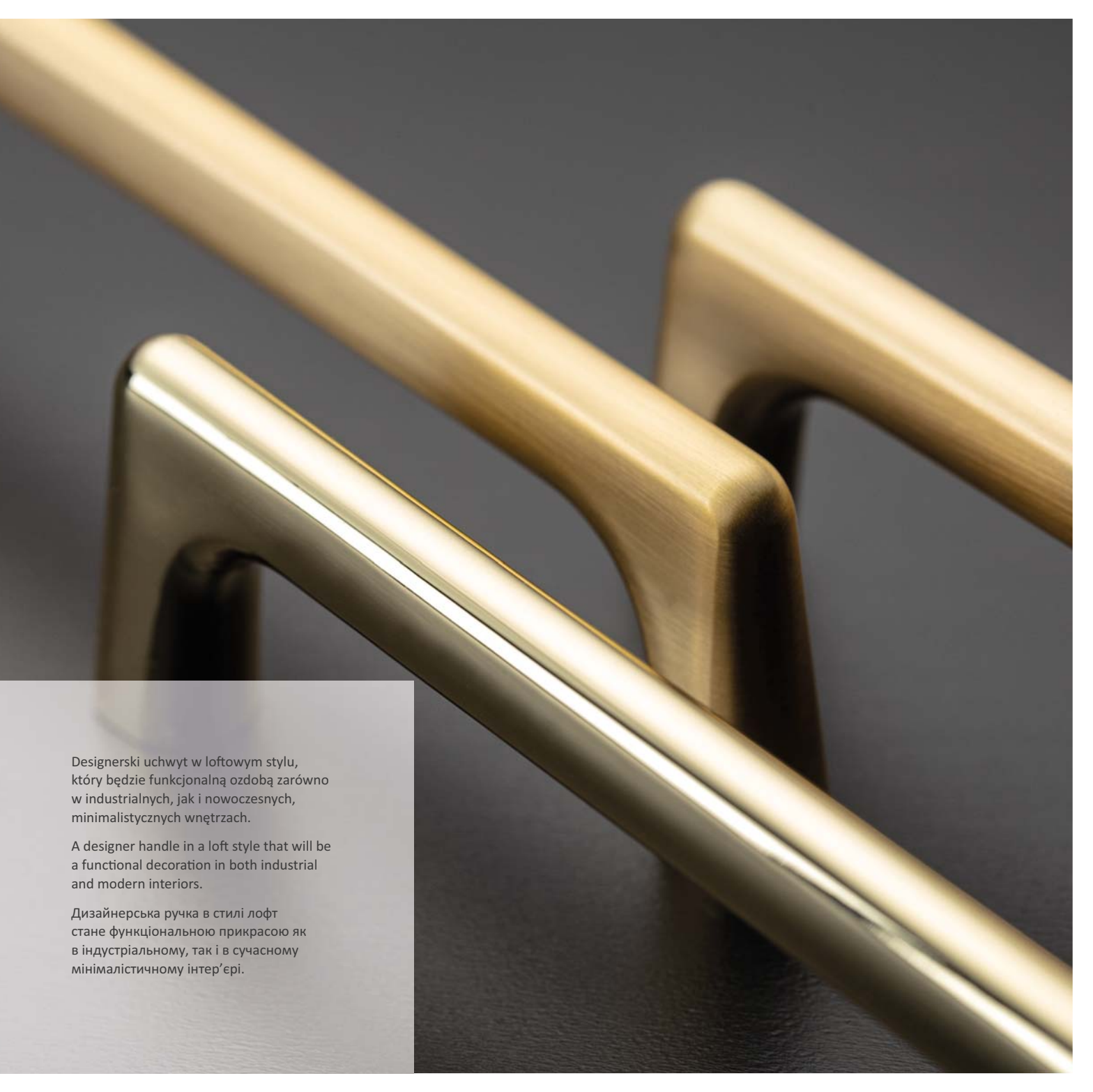

Designerski uchwyt w loftowym stylu, który będzie funkcjonalną ozdobą zarówno w industrialnych, jak i nowoczesnych, minimalistycznych wnętrzach.

A designer handle in a loft style that will be a functional decoration in both industrial and modern interiors.

Дизайнерська ручка в стилі лофт стане функціональною прикрасою як в індустріальному, так і в сучасному мінімалістичному інтер'єрі.

NOWOCZESNE
MODERN
СУЧАСНІ

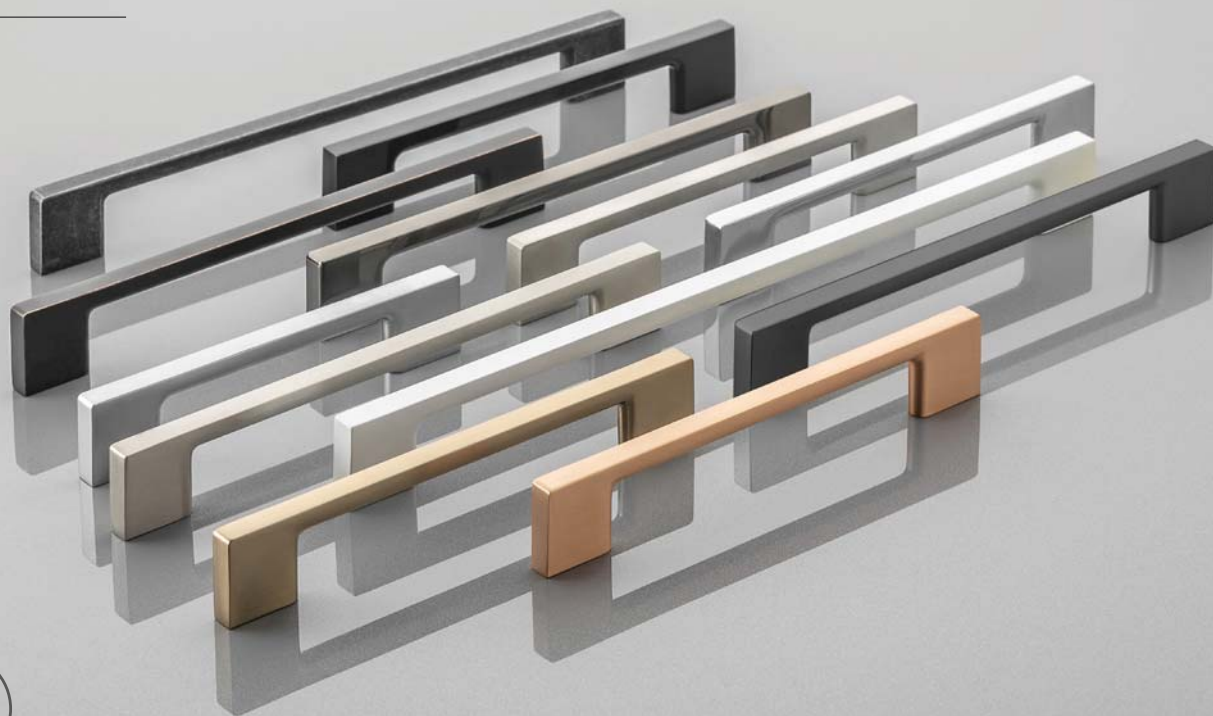

UZ-819

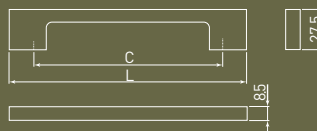

C	L	chrom chrome хром	satyna satin сатин	aluminium aluminium алюміній	stal szcztokowana brushed steel шліфована сталь	antyczne srebro antique silver античне срібло	biały white білий	czarny chrom black chrome чорний хром	antyczna miedź antique cooper Антична мідь	miedź cooper мідь	złoty mosiądz golden brass золота латунь	czarny black чорний
96	129	UZ-819096-01	UZ-819096-02	UZ-819096-05	UZ-819096-06	UZ-819096-07	UZ-819196-10	UZ-819196-12	UZ-819096-14	-	-	UZ-819196-20
128	161	UZ-819128-01	UZ-819128-02	UZ-819128-05	UZ-819128-06	UZ-819128-07	UZ-819128-10	UZ-819128-12	UZ-819128-14	UZ-819128-15	UZ-819128-16	UZ-819128-20
160	193	UZ-819160-01	UZ-819160-02	UZ-819160-05	UZ-819160-06	UZ-819160-07	UZ-819160-10	UZ-819160-12	UZ-819160-14	UZ-819160-15	UZ-819160-16	UZ-819160-20
192	225	UZ-819192-01	UZ-819192-02	UZ-819192-05	UZ-819192-06	UZ-819192-07	UZ-819192-10	UZ-819192-12	UZ-819192-14	UZ-819192-15	UZ-819192-16	UZ-819192-20
256	289	UZ-819256-01	UZ-819256-02	UZ-819256-05	UZ-819256-06	UZ-819256-07	UZ-819256-10	UZ-819256-12	UZ-819256-14	UZ-819256-15	UZ-819256-16	UZ-819256-20
320	353	UZ-819320-01	UZ-819320-02	UZ-819320-05	UZ-819320-06	UZ-819320-07	UZ-819320-10	UZ-819320-12	UZ-819320-14	-	-	UZ-819320-20



Połączenie klasyki z nowoczesnością sprawia, że kolekcja UZ-819 jest uniwersalna i odnajdzie się w wielu aranżacjach.

The combination of classics and modernity makes the UZ-819 collection universal and fit for many arrangements.

Поєднання класики і модерну робить колекцію UZ-819 універсальною та підходящою для різноманітних інтер'єрах.

NOWOCZESNE
MODERN
СУЧАСНІ

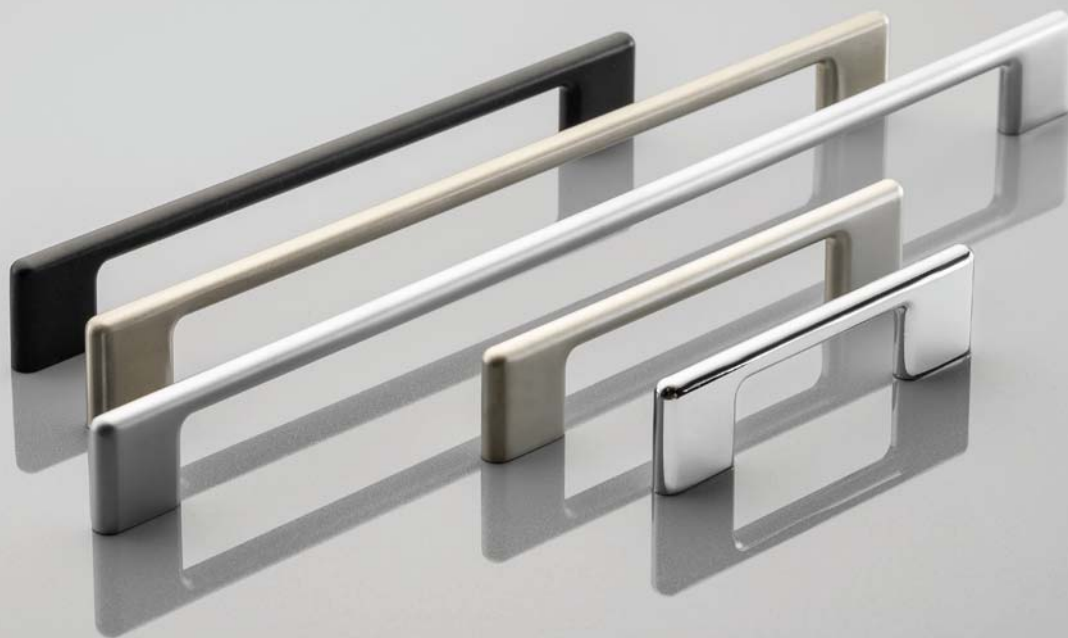

CAPRI



C	L	chrom chrome хром	satyna satin сатин	aluminium aluminium алюміній	stal szcztkowana brushed steel шліфowana сталь	czarny mat black matt чорний матовий
96	106	UZ-CAPRI-96-01	UZ-CAPRI-96-02	UZ-CAPRI-96-05	UZ-CAPRI-96-06	-
128	138	UZ-CAPRI-128-01	UZ-CAPRI-128-02	UZ-CAPRI-128-05	UZ-CAPRI-128-06	UZ-CAPRI-128-20M
160	170	UZ-CAPRI-160-01	UZ-CAPRI-160-02	UZ-CAPRI-160-05	UZ-CAPRI-160-06	UZ-CAPRI-160-20M
192	202	UZ-CAPRI-192-01	UZ-CAPRI-192-02	UZ-CAPRI-192-05	UZ-CAPRI-192-06	UZ-CAPRI-192-20M
256	266	UZ-CAPRI-256-01	UZ-CAPRI-256-02	UZ-CAPRI-256-05	UZ-CAPRI-256-06	UZ-CAPRI-256-20M
320	330	UZ-CAPRI-320-01	UZ-CAPRI-320-02	UZ-CAPRI-320-05	UZ-CAPRI-320-06	-

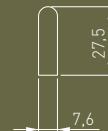
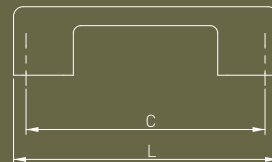



Prosta forma uchwytów Capri ucieszy oko minimalistów i estetyków. Cienka linia dodaje uchwytom lekkości i subtelnie dopełnia fronty.

The simple form of Capri handles will please minimalists and aesthetes. The thin line adds lightness to the handles and subtly completes the fronts.

Проста форма ручок Capri потішить око мінімалістів та естетів. Тонка лінія додає ручкам легкості і тонко доповнює фасади.

NOWOCZESNE
MODERN
СУЧАСНІ

NOWY DESIGN I KOLOR
NEW DESIGN AND COLOR
НОВИЙ ДИЗАЙН І КОЛІР



SPOT



	NEW		NEW		
	mosiądz brass латунь	stal szcztokowana brushed steel шліфувана сталь	biały mat white matt білий матовий	złoto szcztokowane brushed gold шліфване золото	czarny mat black matt чорний матовий
gałka knob ручка-кнопка	GZ-SP0T-1-03	GZ-SP0T-1-06	GZ-SP0T-1-10M	GZ-SP0T-1-18	GZ-SP0T-1-20M

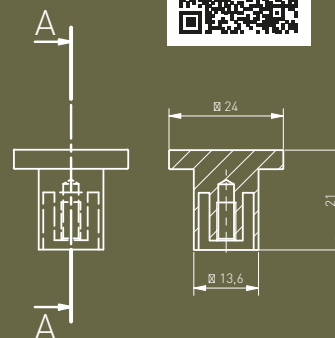

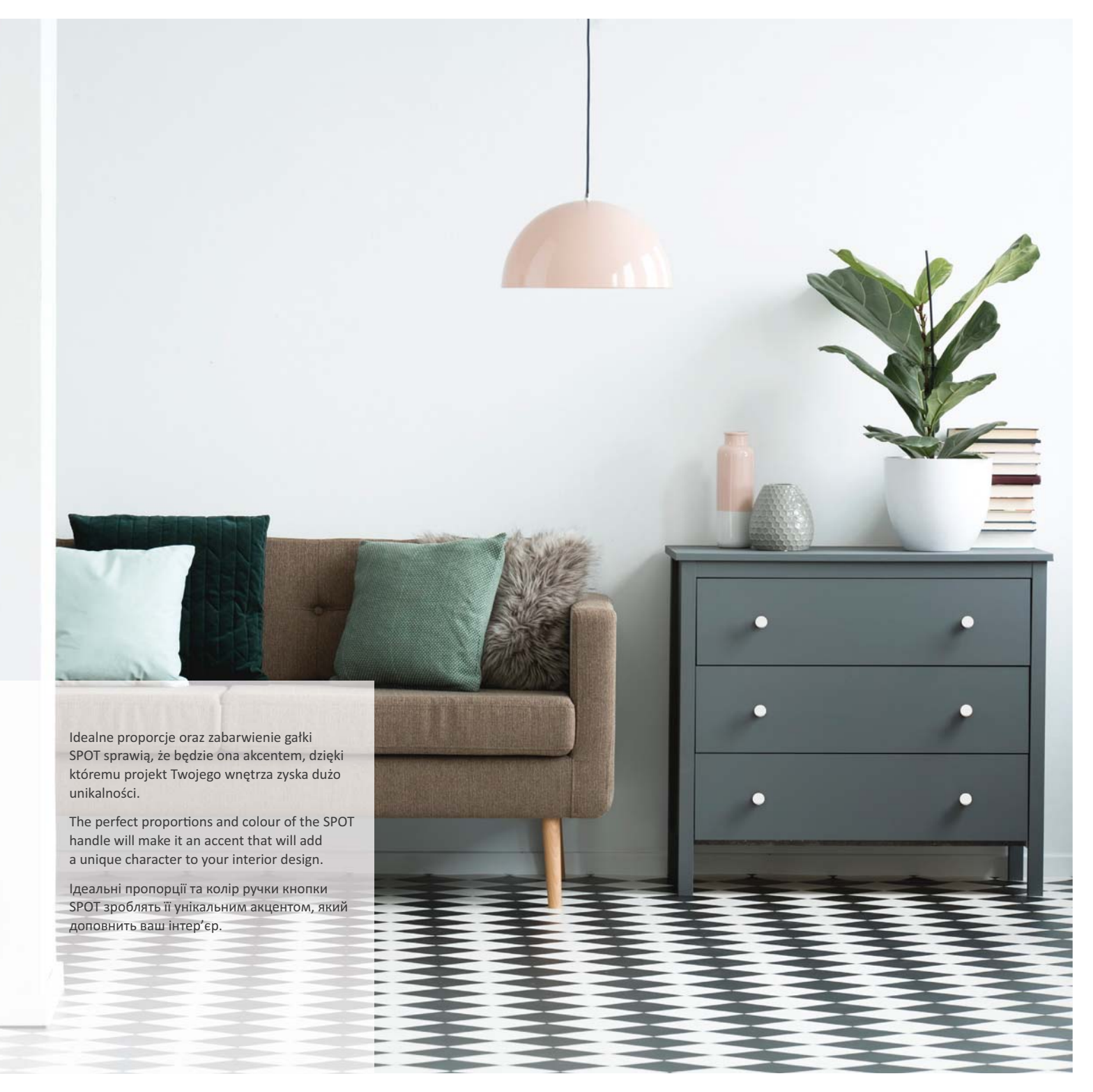

Idealne proporcje oraz zabarwienie gałki SPOT sprawią, że będzie ona akcentem, dzięki któremu projekt Twojego wnętrza zyska dużo unikalności.

The perfect proportions and colour of the SPOT handle will make it an accent that will add a unique character to your interior design.

Ідеальні пропорції та колір ручки кнопки SPOT зроблять її унікальним акцентом, який доповнить ваш інтер'єр.

NOWOCZESNE
MODERN
СУЧАСНІ

NOWY DESIGN I KOLOR
NEW DESIGN AND COLOR
НОВИЙ ДИЗАЙН І КОЛІР



NYXA

C	L	czarny mat black matt чорний матовий	złoto szczotkowane brushed gold шліфоване золото	jasny grafit bright graphite світлий графіт
128	138	UZ-NYXA-128-20M	UZ-NYXA-128-18	UZ-NYXA-128-25
192	202	UZ-NYXA-192-20M	UZ-NYXA-192-18	UZ-NYXA-192-25
320	330	UZ-NYXA-320-20M	UZ-NYXA-320-18	UZ-NYXA-320-25

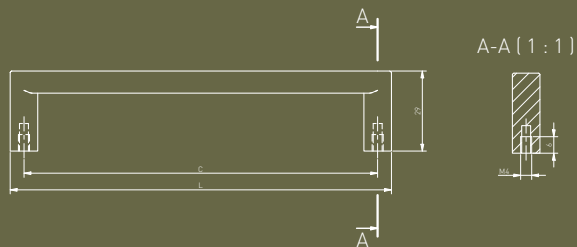



NYXA to seria uchwytów, które z pewnością zachwycą minimalistów i estetyków. Ich prosta forma dodaje lekkości i delikatnie uzupełnia fronty mebli. Dzięki prostemu kształtowi i uniwersalnej gamie kolorystycznej uchwyty te są wszechstronne i pasują do różnego rodzaju frontów w szafkach, szufladach czy komodach.

NYXA is a series of handles that are sure to please minimalists and aesthetes. Their simple form adds lightness and subtly complements furniture fronts. Thanks to their simple shape and universal range of colours, these handles are versatile and match a variety of cabinet fronts, drawers or chests of drawers.

NYXA - це серія ручок, які неодмінно сподобаються мінімалістам та естетам. Їх проста форма додає легкості та делікатно доповнює меблеві фасади. Завдяки своїй простій формі та різноманітній кольоровій гамі ці ручки універсальні та підходять для різних типів фасадів шаф, шухляд або комодів.

NOWOCZESNE
MODERN
СУЧАСНІ

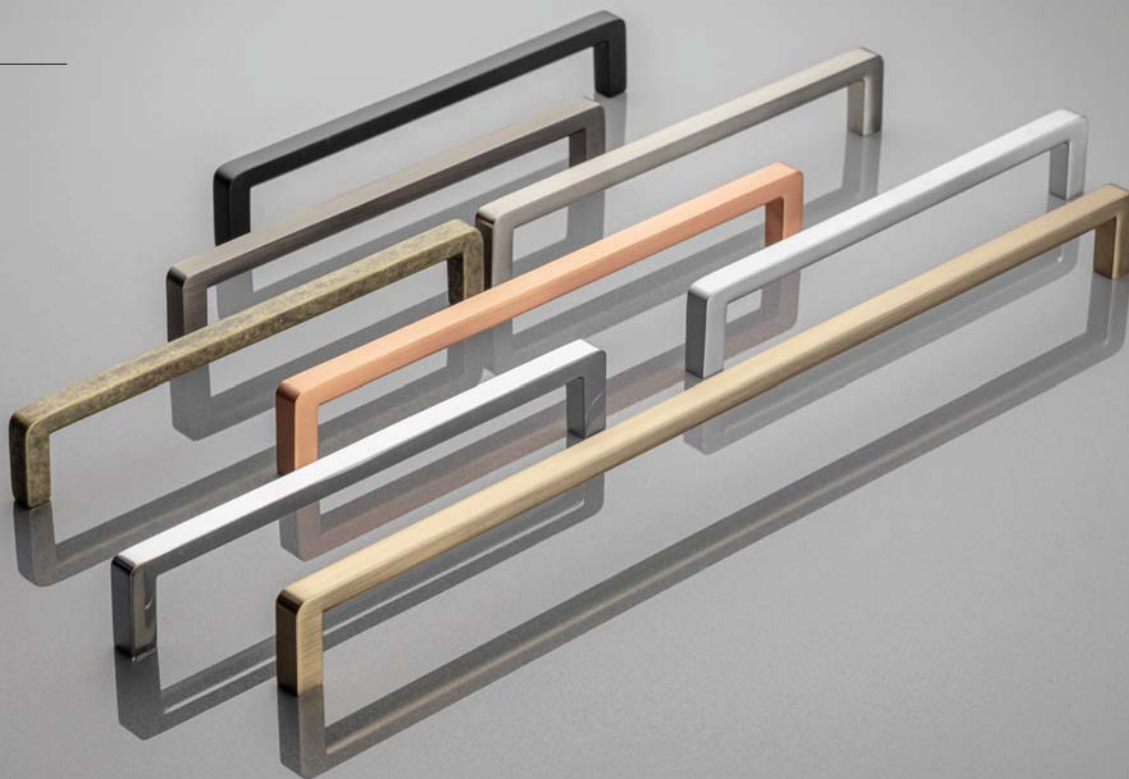

BAGIO



C	L	chrom chrome хром	antyczny miedz antique brass антична латунь	aluminium aluminium алюміній	stal szcztokowana brushed steel шліфувана сталь	antyczne srebro antique silver античне срібло
128	136	UZ-BAGIO-128-01	UZ-BAGIO-128-04	UZ-BAGIO-128-05	UZ-BAGIO-128-06	UZ-BAGIO-128-07
160	168	UZ-BAGIO-160-01	UZ-BAGIO-160-04	UZ-BAGIO-160-05	UZ-BAGIO-160-06	UZ-BAGIO-160-07
192	200	UZ-BAGIO-192-01	UZ-BAGIO-192-04	UZ-BAGIO-192-05	UZ-BAGIO-192-06	UZ-BAGIO-192-07
320	328	UZ-BAGIO-320-01	UZ-BAGIO-320-04	UZ-BAGIO-320-05	UZ-BAGIO-320-06	UZ-BAGIO-320-07

C	L	tytan szcztokowany brushed titanium шліфований титан	miedz cooper miedz мідь	czarny mat black matt чорний матовий	szampan champagne шампань
128	136	UZ-BAGIO-128-11	UZ-BAGIO-128-15	UZ-BAGIO-128-20M	UZ-BAGIO-128-90
160	168	UZ-BAGIO-160-11	UZ-BAGIO-160-15	UZ-BAGIO-160-20M	UZ-BAGIO-160-90
192	200	UZ-BAGIO-192-11	UZ-BAGIO-192-15	UZ-BAGIO-192-20M	UZ-BAGIO-192-90
320	328	UZ-BAGIO-320-11	UZ-BAGIO-320-15	UZ-BAGIO-320-20M	UZ-BAGIO-320-90

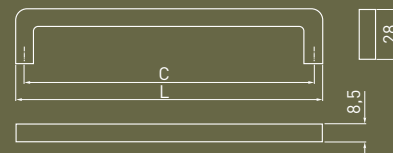



Szampan to zawsze dobry wybór! Szykowne dopełnienie mebli uchwytami o stylowej linii, która powstała na bazie kwadratów, tworzy klasykę w nowoczesnym wydaniu.

Champagne is always the right choice! Chic complement of furniture with handles with a stylish line, which was created on the basis of squares, creates a classic in a modern edition.

Колір шампань - це завжди вдалий вибір! Розкішне доповнення меблів ручками зі стильною лінією, в основі якої лежать квадрати, створює класику на сучасний лад.

NOWOCZESNE
MODERN
СУЧАСНІ



VITO

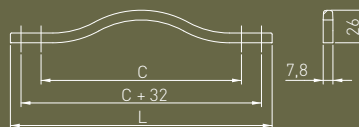

C	L	chrom chrome хром	aluminium aluminium алюміній	antyczne srebro antique silver античне срібло	czarny chrom black chrome чорний хром	złoty miedz golden brass золота латунь	czarny mat black matt чорний матовий
160	210	UZ-VITO-160-01	UZ-VITO-160-05	UZ-VITO-160-07	UZ-VITO-160-12	UZ-VITO-160-16	UZ-VITO-160-20M
288	338	UZ-VITO-288-01	UZ-VITO-288-05	UZ-VITO-288-07	UZ-VITO-288-12	UZ-VITO-288-16	UZ-VITO-288-20M



Vito to nowoczesny uchwyt z jednej strony prosty w formie, z drugiej niesamowicie elegancki i efektowny. Delikatny kształt będzie idealny do pomieszczeń w stylu minimalistycznym.

Vito is a modern handle that is simple in form on the one side, on the other, is incredibly elegant and striking. The delicate shape is ideal for minimalist rooms.

Vito - це сучасна ручка, проста за формою, але водночас неймовірно елегантна та ефектна. Делікатна форма ідеально підійде для приміщень у стилі мінімалізм.

NOWOCZESNE
MODERN
СУЧАСНІ



DUNE



stal szczotkowana
brushed steel
шліфована сталь

złoty mosiądz
golden brass
золота латунь

czarny mat
black matt
чорний матовий

gałka
knob
ручка-кнопка

GZ-DUNE-1-06

GZ-DUNE-1-16

GZ-DUNE-1-20M

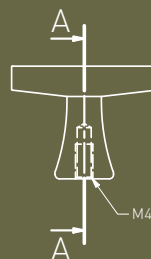

A-A (1:1)

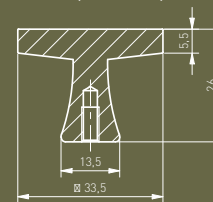

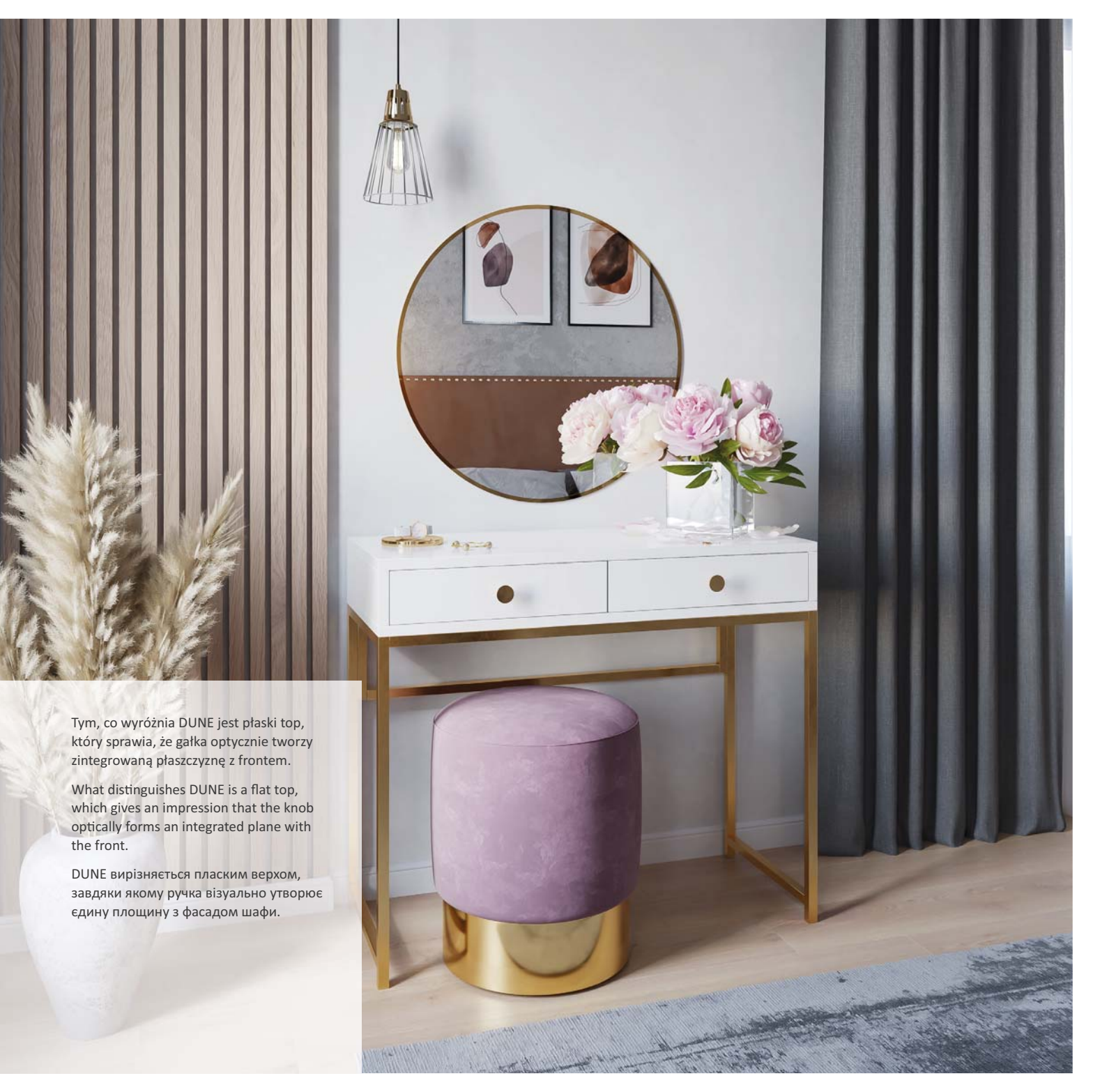

Tym, co wyróżnia DUNE jest płaski top, który sprawia, że gałka optycznie tworzy zintegrowaną płaszczyznę z frontem.

What distinguishes DUNE is a flat top, which gives an impression that the knob optically forms an integrated plane with the front.

DUNE вирізняється плоским верхом, завдяки якому ручка візуально утворює єдину площину з фасадом шафи.

NOWOCZESNE
MODERN
СУЧАСНІ

NOWY DESIGN I KOLOR
NEW DESIGN AND COLOR
НОВИЙ ДИЗАЙН І КОЛІР



PIAZZA

	mosiądz brass латунь	stal szczotkowana brushed steel шліфована сталь	złoto szczotkowane brushed gold шліфоване золото	czarny mat black matt чорний матовий
gałka knob ручка-кнопка	GZ-PIAZZA-1-03	GZ-PIAZZA-1-06	GZ-PIAZZA-1-18	GZ-PIAZZA-1-20M

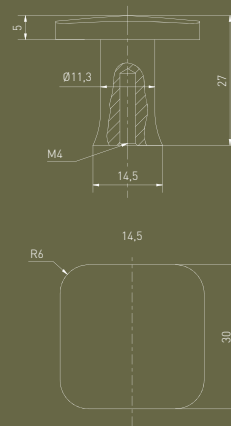



Gałka meblowa PIAZZA to rozwiązanie stworzone z myślą o nowoczesnych wnętrzach. Delikatnie zaokrąglone boki w kształcie kwadratu gwarantują wygodne użytkowanie. Płaski top wizualnie dopasowuje się do powierzchni mebla, a dobrze wyprofilowana stopka idealnie komponuje się z dłonią.

The PIAZZA furniture knob is a solution created with modern interiors in mind. The gently rounded square-shaped sides guarantee a comfortable use. The flat top visually adapts to the surface of the furniture, and the well-shaped base fits perfectly in the hand.

Меблева ручка PIAZZA - це рішення створене для сучасних інтер'єрів. М'яко закруглені сторони квадратної форми гарантують комфортне використання. Пласка верхня частина візуально пристосовується до поверхні меблів, а добре сформована основа ідеально лежить в руці.

NOWOCZESNE
MODERN
СУЧАСНІ



FLAVIO

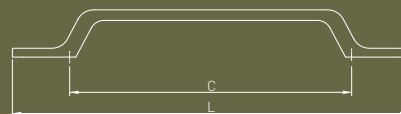

C	L	chrom chrome хром	NEW	stal szcztokowana brushed steel шліфувана сталь	złoty mosiądz golden brass золота латунь	czarny mat black matt чорний матовий
			mosiądz brass латунь			
96	161	UZ-FLAVIO-96-01	UZ-FLAVIO-96-03	UZ-FLAVIO-96-06	UZ-FLAVIO-96-16	UZ-FLAVIO-96-20M
128	193	UZ-FLAVIO-128-01	UZ-FLAVIO-128-03	UZ-FLAVIO-128-06	UZ-FLAVIO-128-16	UZ-FLAVIO-128-20M
160	225	UZ-FLAVIO-160-01	UZ-FLAVIO-160-03	UZ-FLAVIO-160-06	UZ-FLAVIO-160-16	UZ-FLAVIO-160-20M
192	257	-	UZ-FLAVIO-192-03	UZ-FLAVIO-192-06	UZ-FLAVIO-192-16	UZ-FLAVIO-192-20M
320	385	-	UZ-FLAVIO-320-03	UZ-FLAVIO-320-06	UZ-FLAVIO-320-16	UZ-FLAVIO-320-20M





Kolekcja Flavio wpisuje się w najnowsze trendy w designie, w których króluje elegancka prostota. Uchwyt wyróżnia się doskonałym kształtem, a łamane brzegi dodają mu wyjątkowości.

The Flavio collection follows the latest design trends dominated by elegant simplicity. The handle is distinguished by its perfect shape, and the broken edges make it unique.

Коллекція Flavio створена за останніми тенденціями дизайну, де панує елегантна простота. Ручка вирізняється ідеальною формою, а ламані краї додають їй винятковості.

NOWOCZESNE
MODERN
СУЧАСНІ

NOWY DESIGN I KOLOR
NEW DESIGN AND COLOR
НОВИЙ ДИЗАЙН І КОЛІР

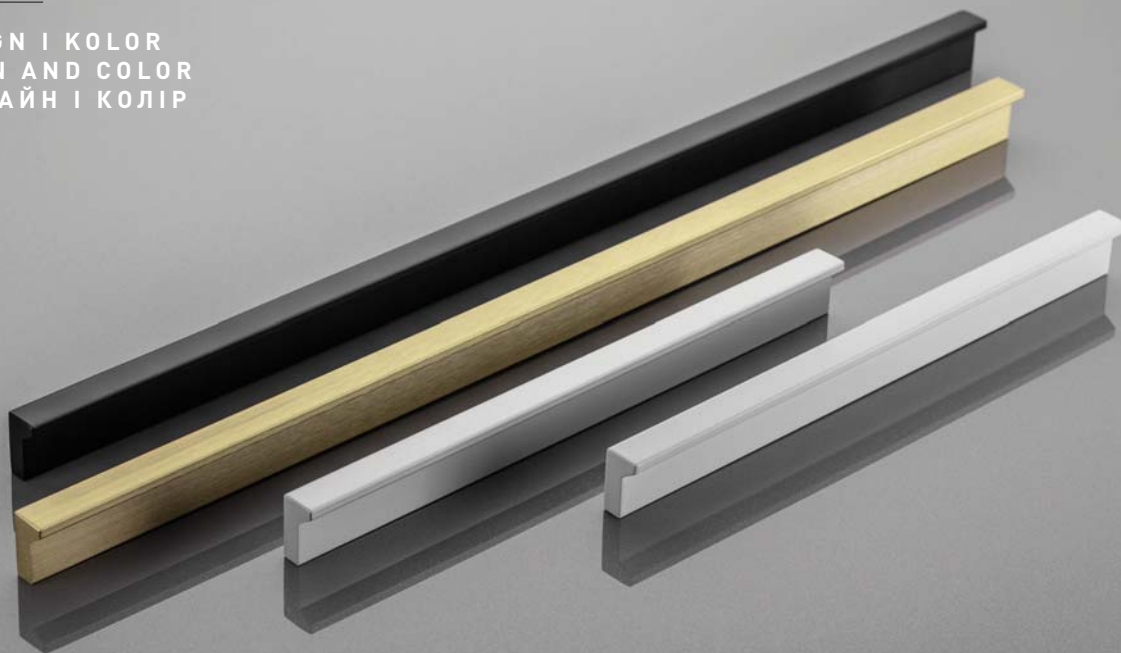

PILLAR

C	L	aluminium aluminium алюміній	czarny mat black matt чорний матовий	biały mat white matt білий матовий	jasne złoto szcztokowane bright gold brushed світле шліфоване золото
160	190	UA-PILLAR-160-05	UA-PILLAR-160-20M	UA-PILLAR-160-10M	UA-PILLAR-160-22
320	360	UA-PILLAR-320-05	UA-PILLAR-320-20M	UA-PILLAR-320-10M	UA-PILLAR-320-22



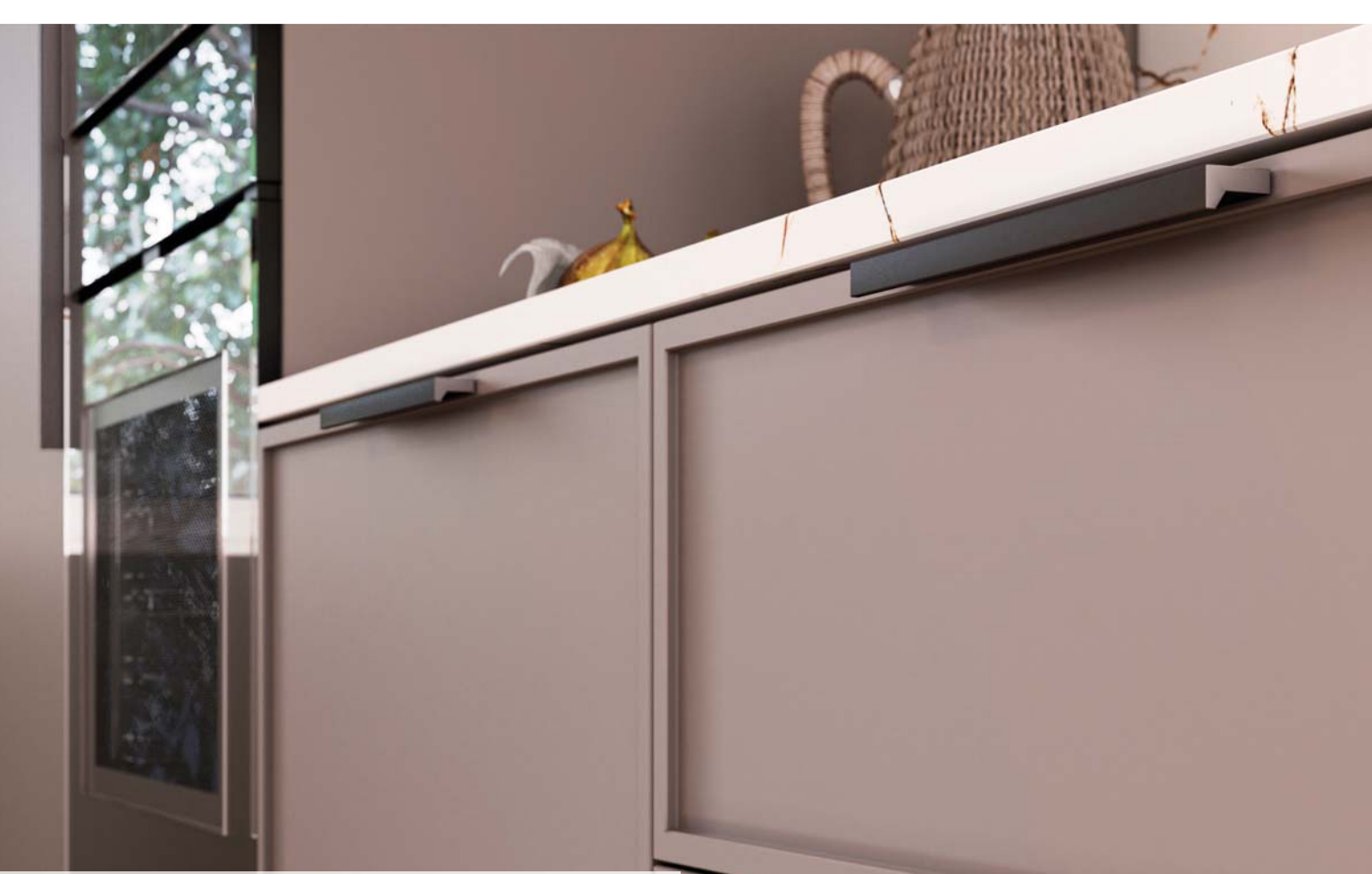

Uchwyt PILLAR doskonale sprawdzi się zarówno w tradycyjnych domowych wnętrzach, jak i w bardziej ekskluzywnych, nowoczesnych przestrzeniach, takich jak kuchnie, sypialnie czy przedpokój. Uchwyt wyróżnia się smukłością, co nadaje mu elegancki wygląd i sprawia, że jest atrakcyjnym elementem wzorniczym w aranżacji.

The PILLAR handle is perfect for both traditional domestic interiors and more exclusive, modern spaces such as kitchens, bedrooms and hallways. The handle is distinguished by its slimness, which gives it an elegant appearance and makes it an attractive design element in an interior setting.

Ручка PILLAR ідеально підходить як для традиційних домашніх інтер'єрів, так і для більш ексклюзивних, сучасних приміщень, таких як кухні, спальні та передпокої. Ручка вирізняється своєю витонченістю, що надає їй елегантного вигляду і робить привабливим елементом дизайну інтер'єру.

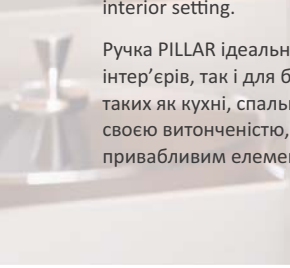

NOWOCZESNE
MODERN
СУЧАСНІ

NOWY DESIGN I KOLOR
NEW DESIGN AND COLOR
НОВИЙ ДИЗАЙН І КОЛІР

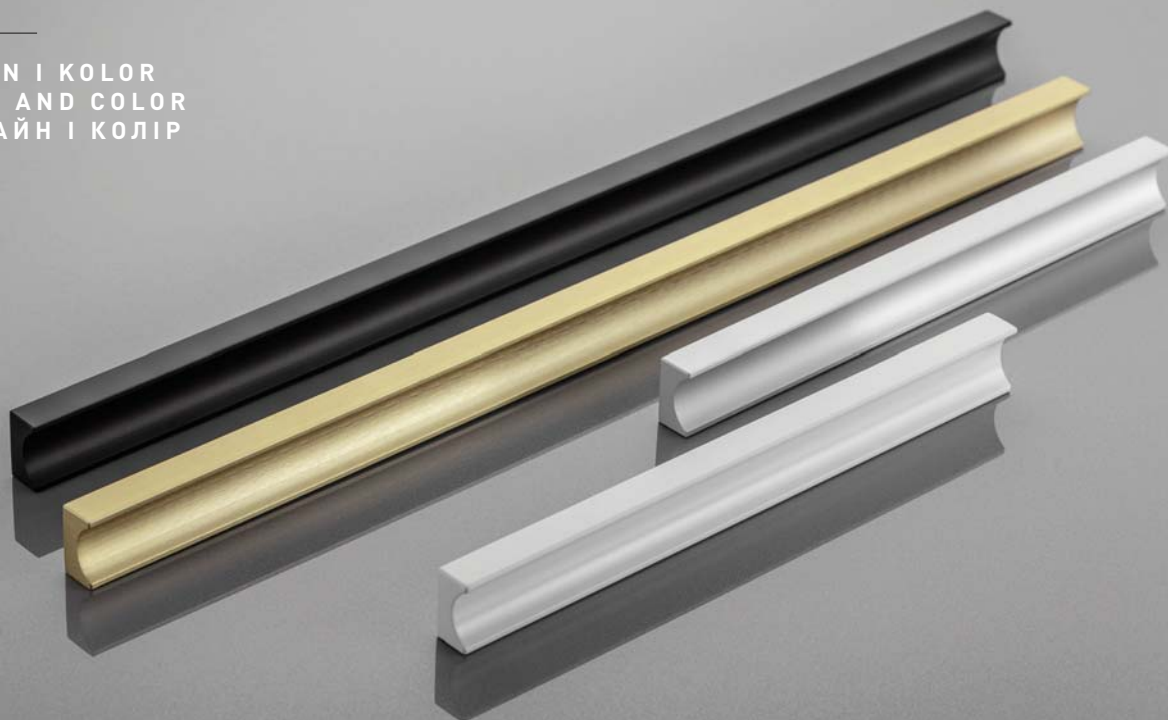

GROOVE

C	L	aluminium aluminium алюміній	czarny mat black matt чорний матовий	biały mat white matt білий матовий	jasne złoto szczotkowane bright gold brushed світле шліфоване золото
160	190	UA-GROOVE-160-05	UA-GROOVE-160-20M	UA-GROOVE-160-10M	UA-GROOVE-160-22
320	360	UA-GROOVE-320-05	UA-GROOVE-320-20M	UA-GROOVE-320-10M	UA-GROOVE-320-22

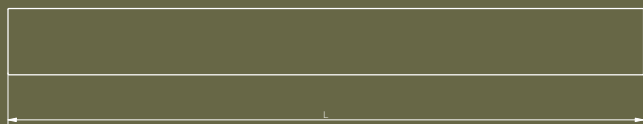
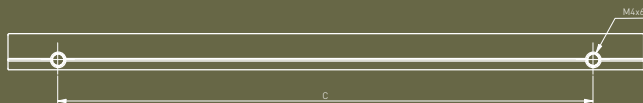



Uchwyt GROOVE dzięki swojej wszechstronności i atrakcyjnemu designowi, będzie doskonałym dodatkiem do różnego rodzaju pomieszczeń, dodając im zarówno funkcjonalności, jak i estetyki. Wykonany jest z aluminium, co zapewnia mu wytrzymałość i lekkość, a dostępność w trzech rozmiarach i czterech uniwersalnych kolorach umożliwi szeroki wybór, aby dopasować go do różnych stylów i aranżacji wnętrz.

The GROOVE handle, thanks to its versatility and attractive design, will be a great addition to all kinds of rooms, adding both functionality and aesthetics. It is made of aluminium for strength and lightness, and its availability in three sizes and four versatile colours allows for a wide range of choices to match different styles and interior designs.

Ручка GROOVE, завдяки своїй універсальності та привабливому дизайну, стане чудовим доповненням до всіх типів приміщень, додаючи їм функціональності та естетики. Вона виготовлена з алюмінію, що забезпечує міцність і легкість. Ручка доступна у трьох розмірах і чотирьох універсальних кольорах, що дає змогу підібрати відповідний варіант для різних стилів і дизайнів інтер'єру.

NOWOCZESNE
MODERN
СУЧАСНІ



MONZA



C	L	H	stal szcztokowana / chrom brushed steel / chrome шліфувана сталь / хром	biały chrom white chrome білий хром	czarny chrom black chrome чорний хром
160	178	29	UZ-MONZA160-06	UZ-MONZA160-10	UZ-MONZA160-20
256	274	33	UZ-MONZA256-06	UZ-MONZA256-10	UZ-MONZA256-20
384	402	34	UZ-MONZA384-06	UZ-MONZA384-10	UZ-MONZA384-20





Kolekcja Monza idealnie łączy w sobie chłodny połysk chromu z bielą, czernią i stalą szorstkowaną. Nadaje meblom elegancji i szyku.

The Monza collection perfectly combines the cool chrome gloss with white, black, and brushed steel. It makes the furniture look elegant and stylish.

Коллекція Monza це ідеальне поєднання холодного блиску хрому з білим, чорним і шліфованою сталлю. Вона надає меблям елегантного та дорогого вигляду.

NOWOCZESNE
MODERN
СУЧАСНІ



MONA

C	L	biały chrom white chrome білий хром	czarny chrom black chrome чорний хром
128	142	UZ-MONA-128-01-10	UZ-MONA-128-01-20
192	206	UZ-MONA-192-01-10	UZ-MONA-192-01-20
256	270	UZ-MONA-256-01-10	UZ-MONA-256-01-20

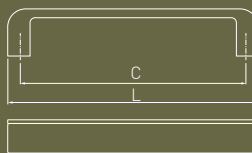



Prostota i funkcjonalność – MONA to ujmująca kolekcja uchwytów meblowych, w których elegancja chromowanej powierzchni zgrabnie łączy się ze stylową bielą i stonowaną czernią.

Simplicity and functionality - MONA is an endearing collection of furniture handles, in which the elegance of chrome surface is neatly combined with stylish white and subdued black.

Простота і функціональність. MONA - це оригінальна колекція меблевих ручок, в якій елегантність хромованої поверхні невимушено поєднується зі стильним білим і приглушеним чорним кольором.

NOWOCZESNE
MODERN
СУЧАСНІ



ARES

C	L	czarny black чорний
96	111	UA-ARS096-20
128	143	UA-ARS128-20
160	175	UA-ARS160-20
192	207	UA-ARS192-20
224	239	UA-ARS224-20
256	271	UA-ARS256-20
320	335	UA-ARS320-20
gatka knob ручка-кнопка		UA-ARS630-20

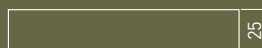

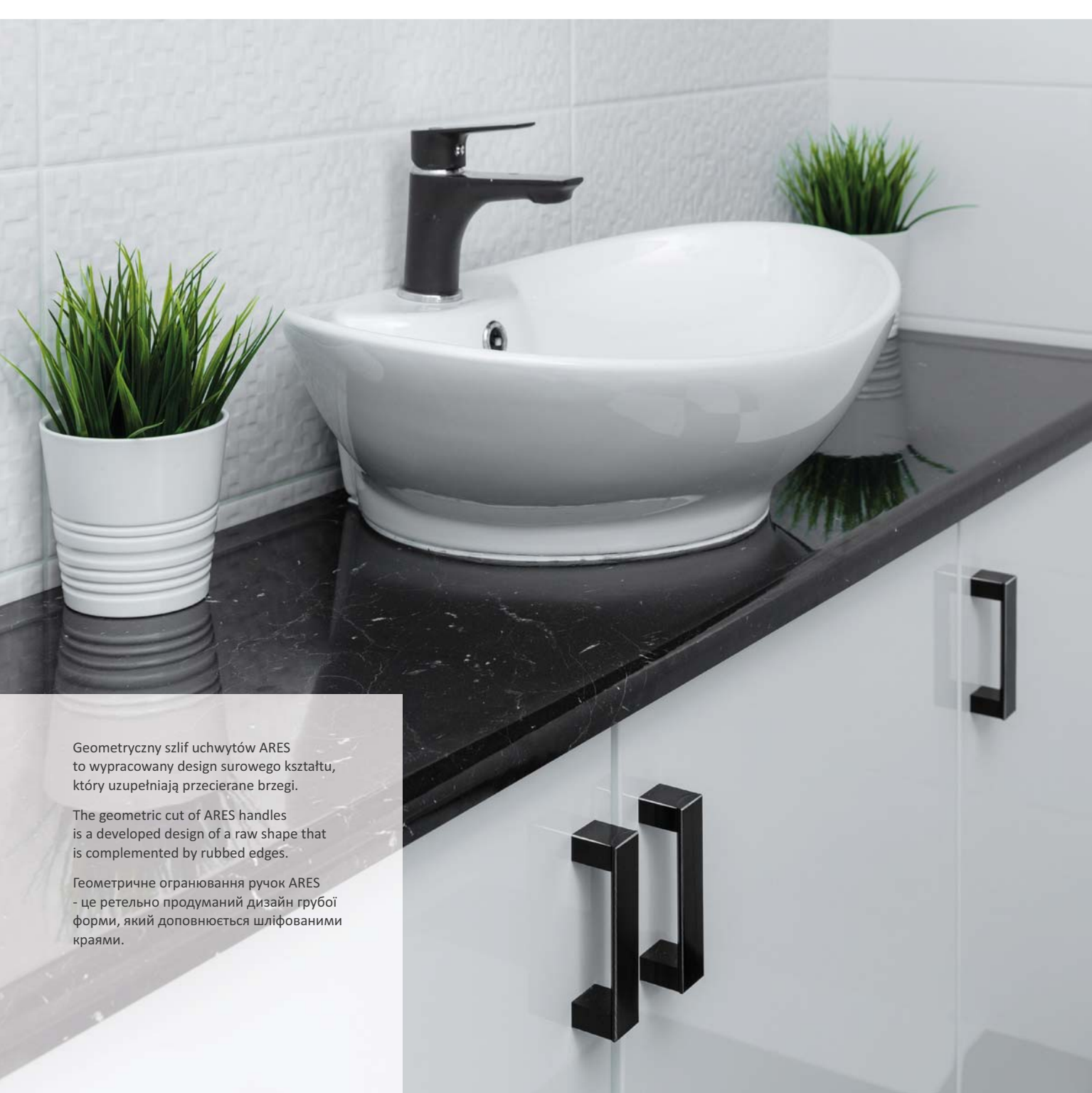

Geometryczny szlif uchwytyw ARES to wypracowany design surowego kształtu, który uzupełniają przecierane brzegi.

The geometric cut of ARES handles is a developed design of a raw shape that is complemented by rubbed edges.

Геометричне огранювання ручок ARES - це ретельно продуманий дизайн грубої форми, який доповнюється шліфованими краями.

NOWOCZESNE
MODERN
СУЧАСНІ



UZ — G 2



C	L	chrom chrome хром	stal szcztokowana brushed steel шліфувана сталь	czarny mat black matt чорний матовий
160	172	UZ-G2-160-01	UZ-G2-160-06	UZ-G2-160-20M
224	236	UZ-G2-224-01	UZ-G2-224-06	UZ-G2-224-20M

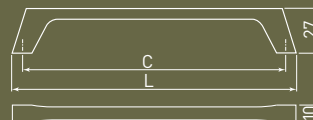



Do połyskujących frontów wybierz delikatny uchwyt, który nie zdominuje lakierowanej powierzchni. Szczególnie polecamy kolekcję UZ-G2 – ma linearną formę i prosty, nawiązujący do trapezu design.

For glossy fronts, choose a delicate handle that does not dominate the varnished furniture surface. We highly recommend the UZ-G2 collection, which has a linear form and a simple, trapezoidal design.

Для глянцевиx фасадів обирайте делікатну ручку, яка не домінуватиме над лакованою поверхнею. Особливо рекомендуємо колекцію UZ-G2, яка має лінійну форму та простий трапецієподібний дизайн.

NOWOCZESNE
MODERN
СУЧАСНІ



MILANO

C	L	chrom chrome хром	aluminium aluminium алюміній	stal szcztokowana brushed steel шліфувана сталь	czarny mat black matt чорний матовий
128	146	UZ-MILAN-128-01	UZ-MILAN-128-05	UZ-MILAN-128-06	UZ-MILAN-128-20M
256	274	UZ-MILAN-256-01	UZ-MILAN-256-05	UZ-MILAN-256-06	UZ-MILAN-256-20M
gałka knob ручка-кнопка	-	-	-	-	GZ-MILAN-32-20M

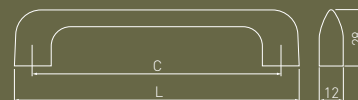



Oryginalny styl zwężanej linii uchwytów z kolekcji MILANO subtelnie uzupełni każdą nowoczesną aranżację.

The original style of the narrowing line of handles from MILANO collection will subtly complement any modern arrangement.

Оригінальний стиль лінії ручок з колекції MILANO витончено доповнить будь-який сучасний інтер'єр.

NOWOCZESNE
MODERN
СУЧАСНІ

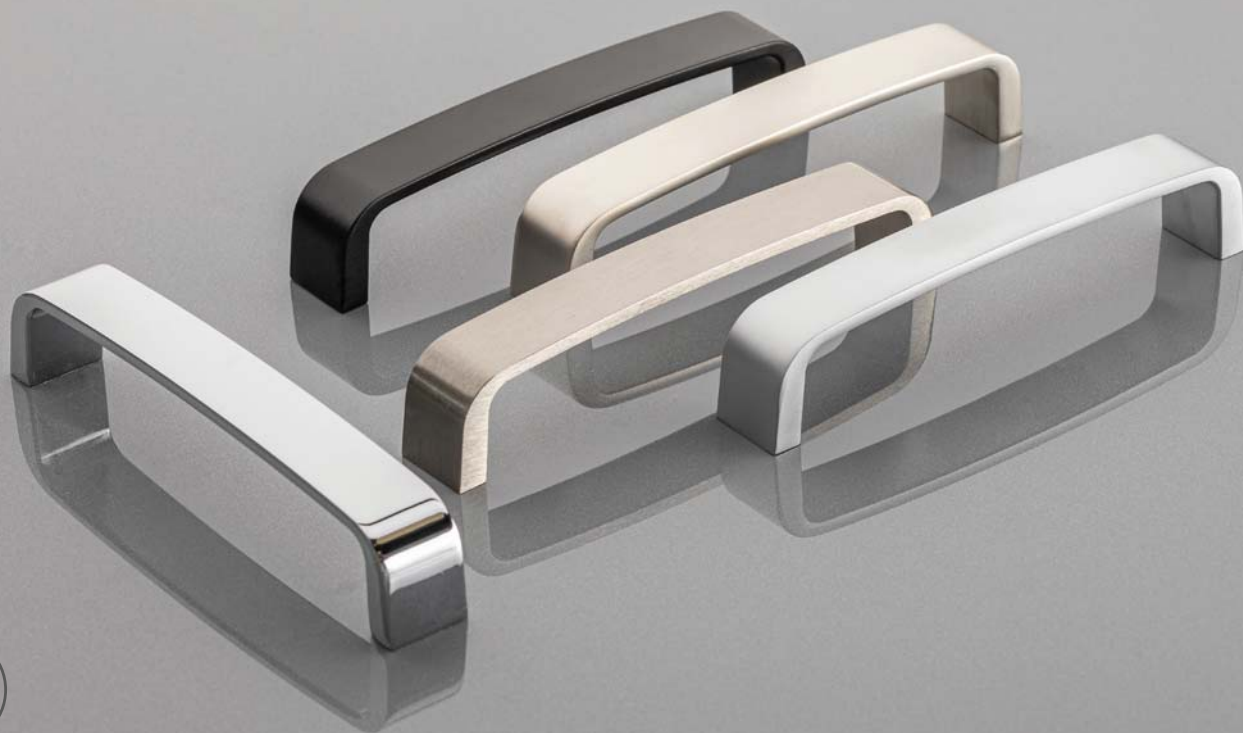

UZ-133



C	L	chrom chrome хром	satyna satin сатин	aluminium aluminium алюміній	stal szczotkowana brushed steel шліфувана сталь	czarny mat black matt чорний матовий
128	135	UZ-133128-01	UZ-133128-02	UZ-133128-05	UZ-133128-06	UZ-133128-20M

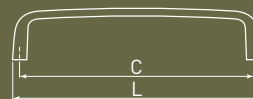



Uchwyty, które wpisują się w nowoczesne i klasyczne aranżacje. Dostępne w najmodniejszych kolorach, zadają wnętrzą sztyku nieskomplikowaną linią.

Handles that fit into modern and classic arrangements. Available in the most fashionable colours, they add elegance to the interior with an uncomplicated line.

Ручки, що пасуватимуть як до сучасних, так і до класичних інтер'єрів. Доступні в наймодніших кольорах, завдяки своїм простим лініям вони надають інтер'єру розкоші.

NOWOCZESNE
MODERN
СУЧАСНІ



MODENA



C	L	chrom chrome хром	aluminium aluminium алюміній	stal szcztokowana brushed steel шліфувана сталь	czarny mat black matt чорний матовий
128	140	UZ-MODEN-128-01	UZ-MODEN-128-05	UZ-MODEN-128-06	UZ-MODEN-128-20M
160	172	UZ-MODEN-160-01	UZ-MODEN-160-05	UZ-MODEN-160-06	UZ-MODEN-160-20M
192	204	UZ-MODEN-192-01	UZ-MODEN-192-05	UZ-MODEN-192-06	UZ-MODEN-192-20M

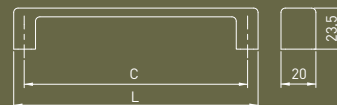



Proste rozwiązania są zawsze najlepsze.
Tak jak kolekcja Modena, która charakteryzuje się
zdecydowanym, geometrycznym kształtem
i uniwersalną kolorystyką. Funkcjonalność
na wyciągnięcie ręki!

Simple solutions are always the best.
Just like the Modena collection, which
is characterized by a strong, geometric shape
and universal colours.

Прості рішення завжди найкращі. Як-от колекція
Modena, що вирізняється чіткою геометричною
формою та універсальними кольорами.
Функціональність на відстані витягнутої руки!

NOWOCZESNE
MODERN
СУЧАСНІ



UZ-40

C	L	chrom chrome хром	satyna satin сатин	aluminium aluminium алюміній	stal szcztokowana brushed steel шліфована сталь	czarny mat black matt чорний матовий
32	40	UZ-40-032-01	UZ-40-032-02	UZ-40-032-05	UZ-40-032-06	UZ-40-032-20M

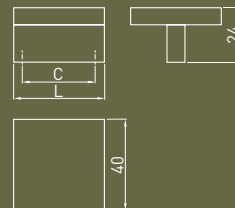



Nowoczesna kolekcja minimalistycznych gałek. Wyrazista, geometryczna forma fantastycznie komponuje się z frontami w różnych stylach, dyskretnie dodając im uroku.

A modern collection of minimalist knobs. The expressive, geometric form fits perfectly with the fronts in various styles, discreetly adding charm to them.

Сучасна колекція мінімалістичних ручок. Характерна геометрична форма оригінально поєднується з фасадами в різних стилях, непомітно додаючи їм шарму.

NOWOCZESNE
MODERN
СУЧАСНІ

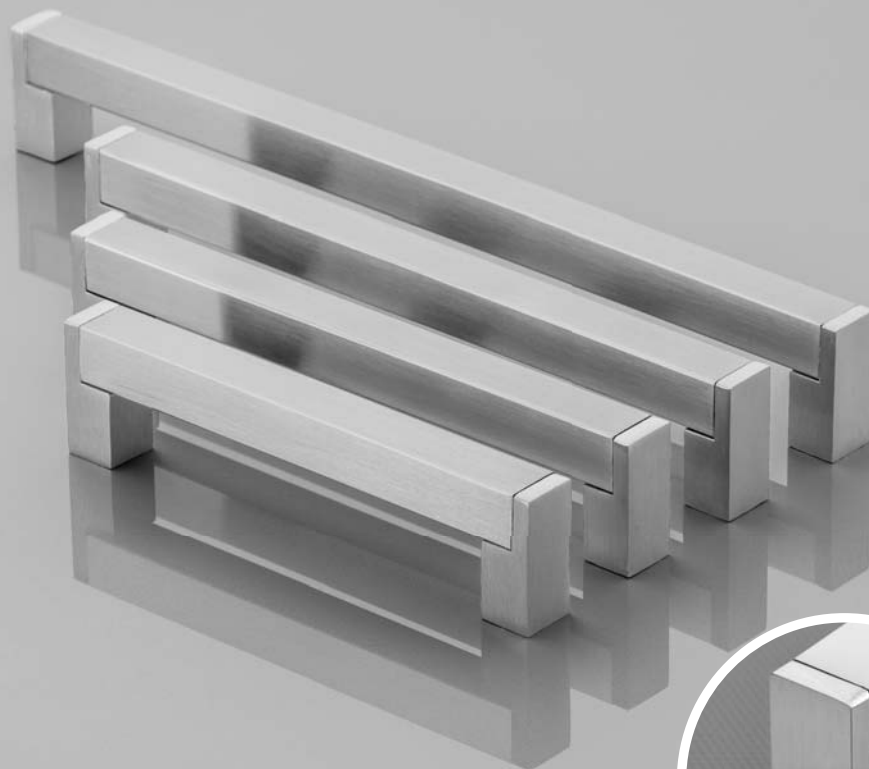

UZ — 334

C	L	stal szczotkowana brushed steel шліфована сталь
128	144	UZ-334128-06
160	175	UZ-334160-06
192	206	UZ-334192-06
256	272	UZ-334256-06
320	335	UZ-334320-06

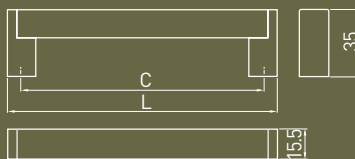



Szczotkowana stal to zawsze dobry wybór!
Szykowne dopełnienie mebli uchwytami
o stylowej linii, która powstała na bazie
kwadratów, tworzy klasykę w nowoczesnym
wydaniu.

Brushed steel is always the right choice! Chic
complement of furniture with handles with
a stylish line, which was created on the basis
of squares, creates a classics in a modern edition.

Шліфувана сталь - це завжди вдалий вибір!
Вишукане доповнення меблів ручками зі
стильною лінією, в основі якої лежить вадрат,
створює класику на сучасний лад.

NOWOCZESNE
MODERN
СУЧАСНІ

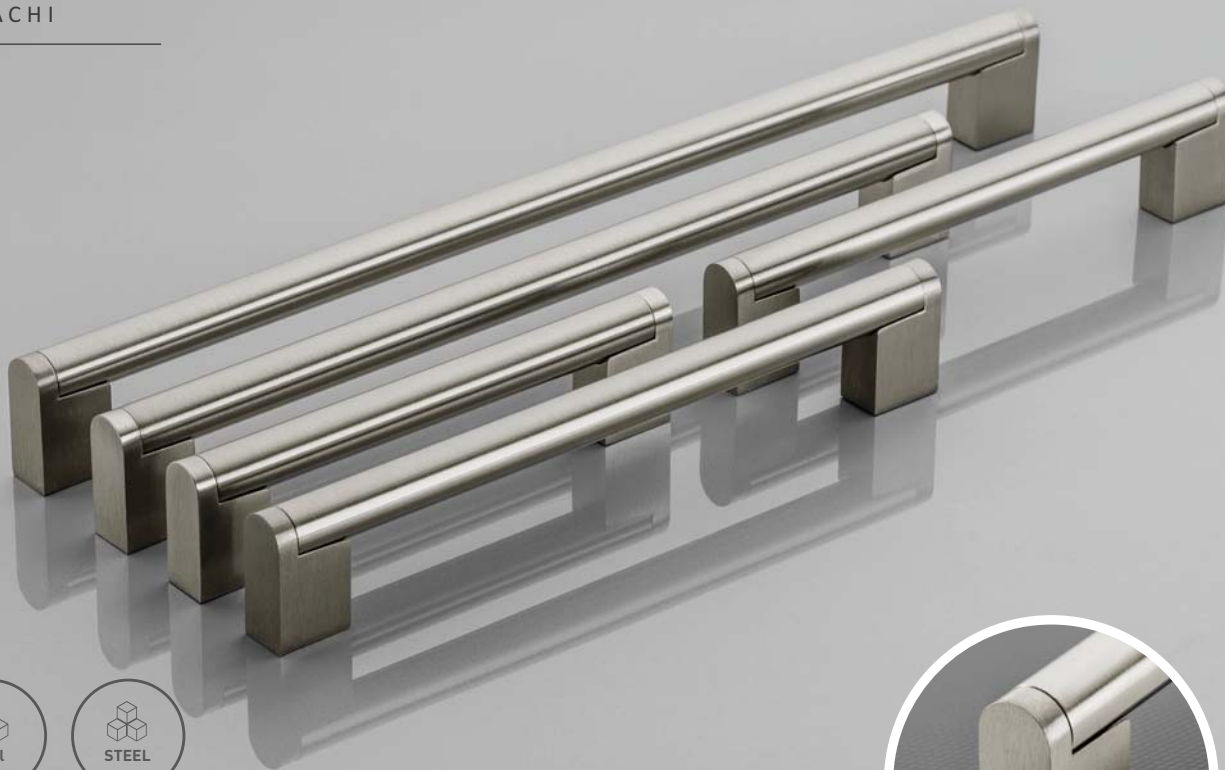

UZ — 336

C	L	stal szczotkowana brushed steel шліфувана сталь
128	148	UZ-336128-06
160	182	UZ-336160-06
192	213	UZ-336192-06
256	276	UZ-336256-06
320	340	UZ-336320-06
416	436	UZ-336416-06
480	500	UZ-336480-06

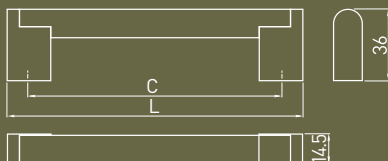

NOWOCZESNE
MODERN
СУЧАСНІ



UZ — 682

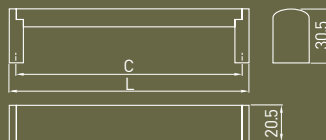

C	L	stal szcztokowana brushed steel шліфована сталь
128	136	UZ-682128-06
160	170	UZ-682160-06
192	209	UZ-682192-06
224	232	UZ-682224-06
256	266	UZ-682256-06
320	329	UZ-682320-06
416	425	UZ-682416-06
480	489	UZ-682480-06

NOWOCZESNE
MODERN
СУЧАСНІ

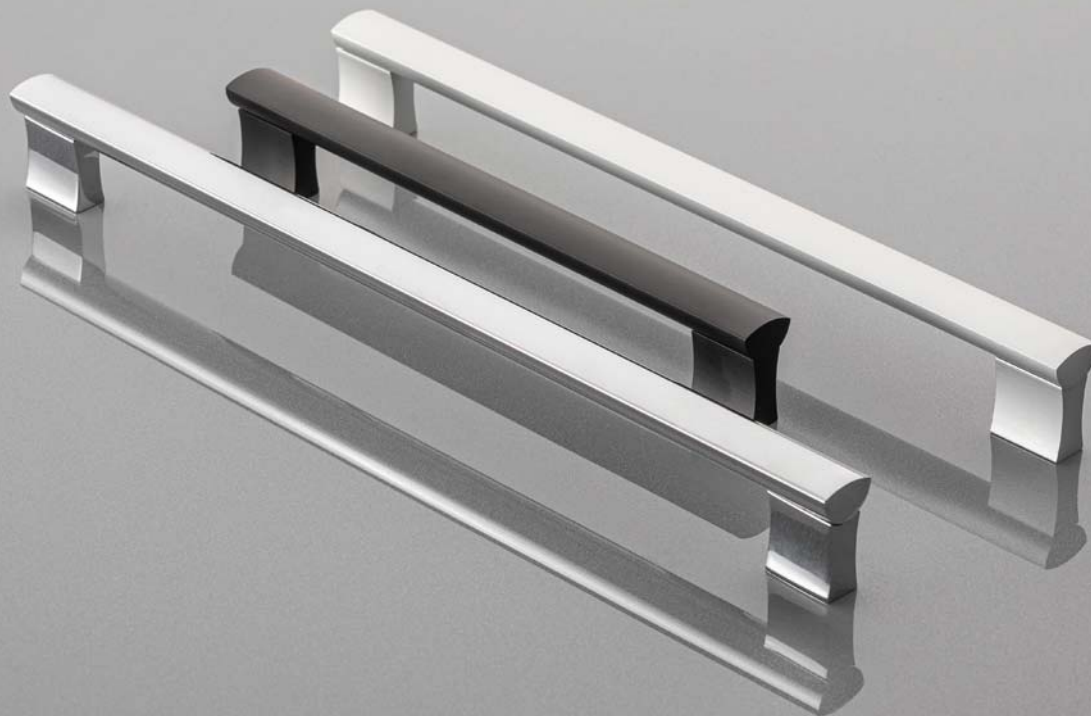

UA — B311



C	L	chrom chrome хром	aluminium aluminium алюміній	czarny black чорний
96	116	UA-B3119601*	UA-B0-311096	UA-B0-311096-20M
128	148	UA-B31112801	UA-B0-311128	UA-B0-311128-20M
160	180	UA-B31116001	UA-B0-311160	UA-B0-311160-20M
192	212	UA-B31119201	UA-B0-311192	UA-B0-311192-20M
224	244	UA-B31122401*	UA-B0-311224	UA-B0-311224-20M
256	276	UA-B31125601*	UA-B0-311256	UA-B0-311256-20M
288	307	UA-B31128801*	UA-B0-311288	UA-B0-311288-20M*
320	340	UA-B31132001*	UA-B0-311320	UA-B0-311320-20M
480	500	UA-B31148001*	UA-B0-311480	UA-B0-311480-20M*

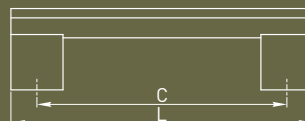

*Produkt dostępny na indywidualne zamówienie / *Individual orders only / *Товар доступний на замовлення.



Kolekcja B311 mocno akcentuje nowoczesność we wnętrzu. Doskonały wybór do prostych mebli, zwłaszcza biurowych. Prostota i klasyka w jednym.

The B311 collection strongly highlights modernity in the interior. An excellent choice for simple, especially office furniture. Simplicity and classic style in one.

Коллекція B311 підкреслює сучасність в інтер'єрі. Відмінний вибір для простих меблів, особливо офісних. Простота і класика в одному.

NOWOCZESNE
MODERN
СУЧАСНІ



UA-319

C	L	aluminium aluminium алюміній
96	158	UA-00-319096
128	189	UA-00-319128
160	231	UA-00-319160

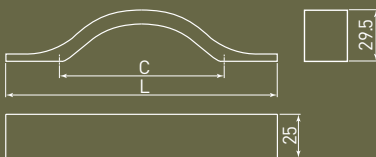



UA-319 to bez wątpienia uchwyt na ktory warto zwrócic uwagę. Jego oryginalny, optywowy, falisty kształt doda uroku niejednemu wnętrzu.

UA-319 is undoubtedly a handle worth paying attention to. Its original, streamlined, wavy design will add charm to many interiors.

UA-319 - це безсумнівню, ручка, на яку варто звернути увагу. Її оригінальна, хвиляста форма додасть шарму багатьом інтер'єрам.

NOWOCZESNE
MODERN
СУЧАСНІ



UA — B 337



C	L	aluminium aluminium алюміній
128	143	UA-B0-337128
160	175	UA-B0-337160
192	207	UA-B0-337192
224	239	UA-B0-337224
256	271	UA-B0-337256
320	335	UA-B0-337320

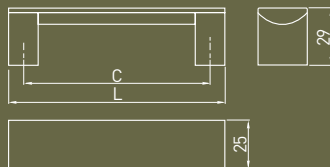

NOWOCZESNE
MODERN
СУЧАСНІ

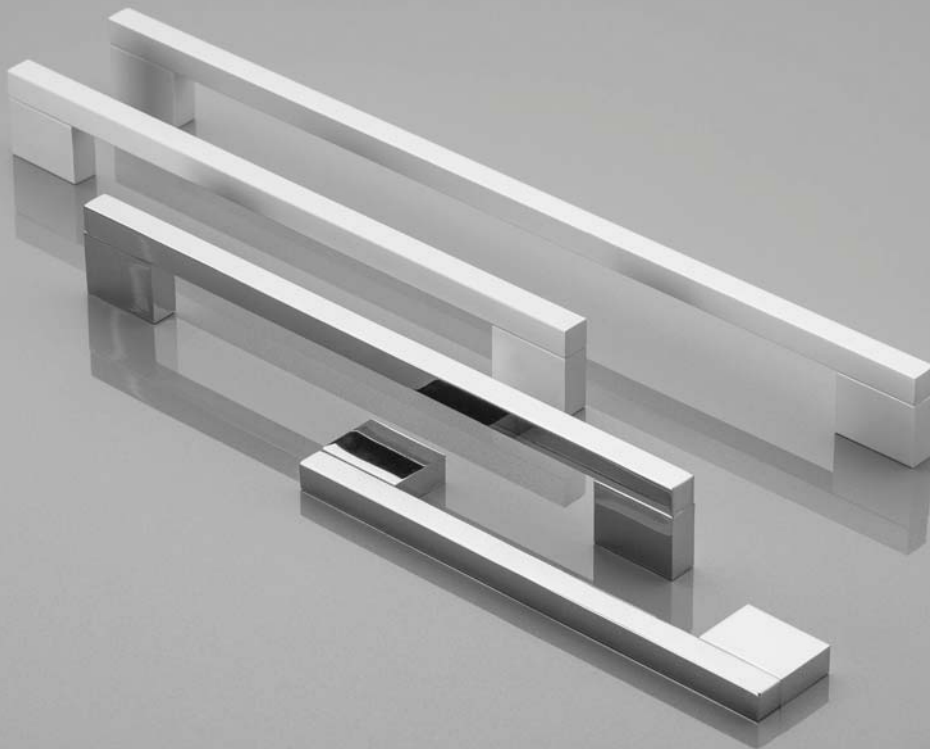

UA-18

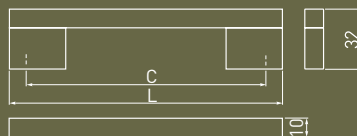

C	L	chrom chrome хром	aluminium aluminium алюміній
128	146	UA-A18128-01	UA-18-128146
160	178	UA-A18160-01	UA-18-160178
192	210	UA-A18192-01	UA-18-192210
224	242	-	UA-18-224242
256	274	-	UA-18-256274
320	338	UA-A18320-01	UA-18-320338

NOWOCZESNE
MODERN
СУЧАСНІ

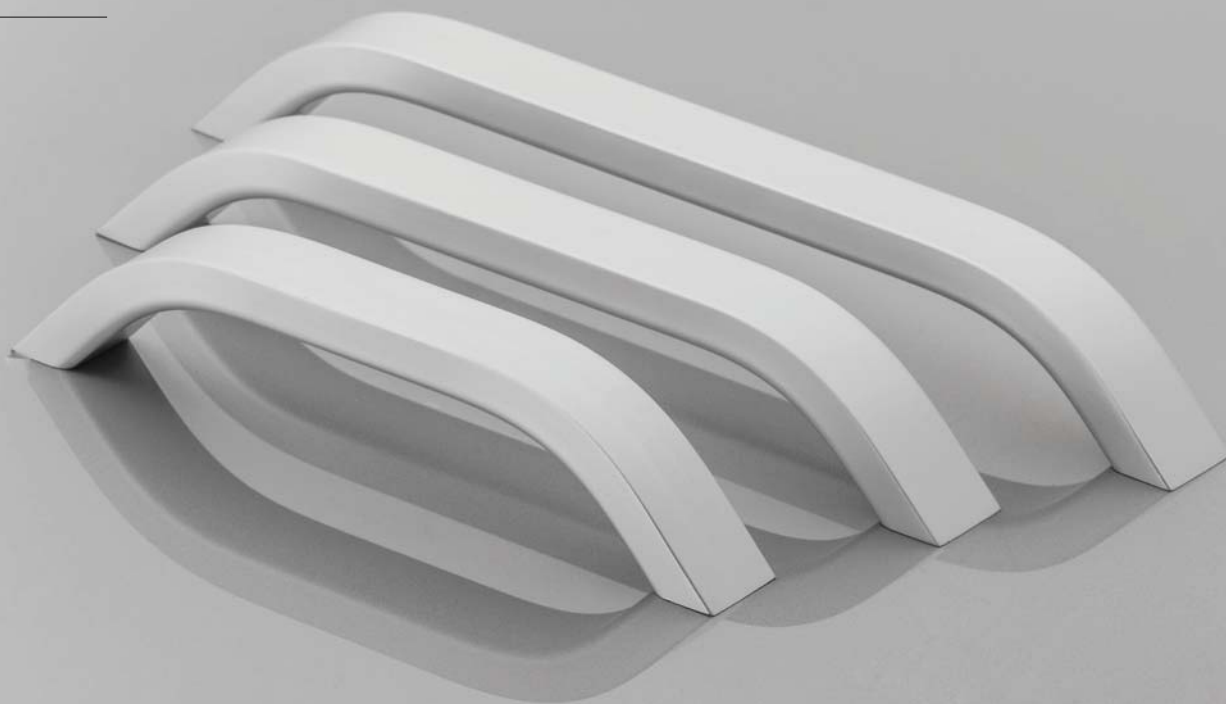

UA — 313

C	L	aluminium aluminium алюміній
128	150	UA-00-313128
160	182	UA-00-313160
192	214	UA-00-313192

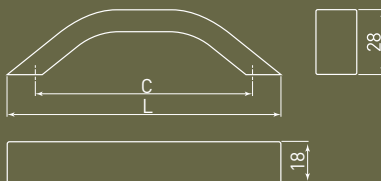

NOWOCZESNE
MODERN
СУЧАСНІ

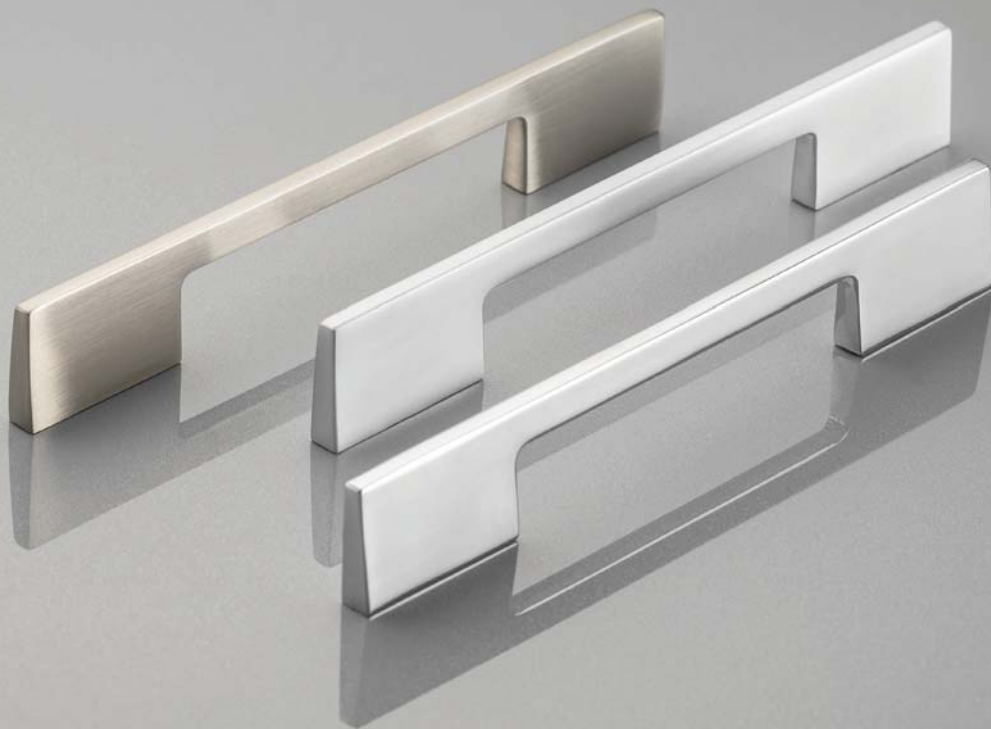

THIN

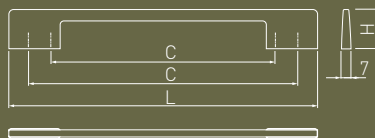

C	L	chrom chrome хром	aluminium aluminium алюміній	stal szcztokowana brushed steel шліфована сталь
96/128	156	UZ-TH096128-01	UZ-TH096128-05	UZ-TH096128-06
160/192	220	UZ-TH160192-01	UZ-TH160192-05	UZ-TH160192-06
288/320	348	UZ-TH288320-01	-	UZ-TH288320-06

NOWOCZESNE
MODERN
СУЧАСНІ



TIVOLI

C	L	chrom chrome хром	czarny chrom black chrome чорний хром	tytan titanium титан
192	206	UZ-TIVOL-192-01	UZ-TIVOL-192-12	UZ-TIVOL-192-13
320	334	UZ-TIVOL-320-01	UZ-TIVOL-320-12	UZ-TIVOL-320-13

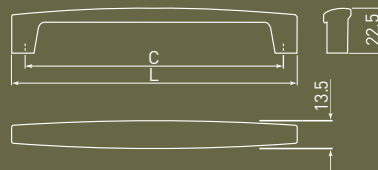



Zwężane ku końcom uchwyty TIVOLI, nabierają wyrazu – mimo subtelnego charakteru, przykuwają uwagę.

TIVOLI handles narrowing towards the ends, gain expression - despite their subtle character, they attract attention.

Звужені на кінцях ручки TIVOLI стають більш виразними - незважаючи на свою витонченість, вони привертають увагу.

NOWOCZESNE
MODERN
СУЧАСНІ



ANCONA

C1	C2	L	chrom chrome хром	aluminium aluminium алюміній	stal szczotkowana brushed steel шліфувана сталь
128	160	190	UZ-ANCON-128-01	UZ-ANCON-128-05	UZ-ANCON-128-06
192	224	254	UZ-ANCON-192-01	UZ-ANCON-192-05	UZ-ANCON-192-06
256	288	318	UZ-ANCON-256-01	UZ-ANCON-256-05	UZ-ANCON-256-06

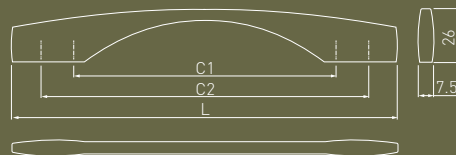



Eteryyczna delikatność to pierwsze skojarzenie z kolekcją uchwytów ANCONA. Subtelne, wąskie i zaokrąglone od środka, będą dyskretnym uzupełnieniem każdego mebla.

Ethereal delicacy is the first association with ANCONA handles collection. Subtle, narrow and rounded from the inside, they will be a discreet complement to any piece of furniture.

Невагома витонченість - перша асоціація з колекцією ручок ANCONA. Витончені, вузькі та закруглені всередині, вони стануть стриманим доповненням до будь-яких меблів.

NOWOCZESNE
MODERN
СУЧАСНІ



DOPPIO

C	L	chrom / aluminium chrome / aluminium хром / алюміній
192 / 224	256	UA-DOPPIO192-01
416 / 480	512	UA-DOPPIO416-01

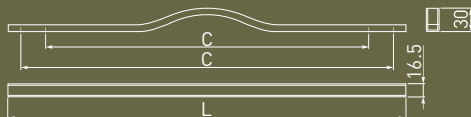



DOPPIO to kolekcja wyjątkowo oryginalnych uchwyty. Obła linia, niczym fala, nadaje frontom mebli delikatnego twistu nowoczesności.

DOPPIO is a collection of exceptionally original handles. The rounded line, like a wave, gives the furniture fronts a delicate twist of modernity.

DOPPIO - це колекція оригінальних ручок. Вигнута лінія, немов хвиля, надає меблевим фасадам ніжний відтінок сучасності.

NOWOCZESNE
MODERN
СУЧАСНІ



CLEO

C	L	chrom chrome хром	aluminium aluminium алюміній	stal szcztkowana brushed steel шліфована сталь
128	137	UZ-CLEO-128-01	UZ-CLEO-128-05	UZ-CLEO-128-06
160	169	UZ-CLEO-160-01	UZ-CLEO-160-05	UZ-CLEO-160-06
192	201	UZ-CLEO-192-01	UZ-CLEO-192-05	UZ-CLEO-192-06

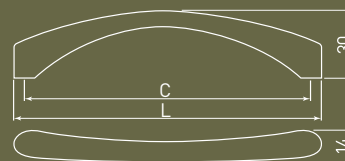



CLEO to uchwyty dla miłośników wizualnie konkretnych rozwiązań. Delikatnie obłe, z subtelnym łukiem, ale równocześnie stanowczo nadające stylu nowoczesnym meblom.

CLEO are handles for visually specific solutions lovers. Slightly rounded, with a subtle curve, but definitely giving style to modern furniture at the same time.

CLEO - це ручки для любителів візуально специфічних рішень. М'яко закруглені, з тонким вигином, але водночас додають стилю сучасним меблям.



KLASYCZNE CLASSIC КЛАСИЧНІ

Uchwyty klasyczne projektowane są z myślą o dopasowaniu do wnętrza o tradycyjnym charakterze. Mimo, że są pozbawione mocnych zdobieć, przyciągają uwagę eleganckim urokiem w uniwersalnym stylu. Ich stonowana, oszczędna forma będzie doskonałym uzupełnieniem wielu aranżacji.

Classic handles are designed to match interiors with a traditional character. Despite the fact that they are devoid of strong decorations, they attract attention with an elegant charm in a universal style. Their subdued, frugal form will be a perfect complement to many arrangements.

Класичні ручки створені для інтер'єрів з традиційним характером. Хоча вони позбавлені виразного орнаменту, вони привертають увагу своїм елегантним шармом в універсальному стилі. Їх стримана, обтїчна форма стане ідеальним доповненням до багатьох інтер'єрів.



KLASYCZNE
CLASSIC
КЛАСИЧНІ



NORD



C	L	mosiądz brass латунь	złoto szcztokowane brushed gold шліфоване золото	czarny mat black matt чорний матовий
128	142	UZ-NORD-128-03	UZ-NORD-128-18	UZ-NORD-128-20M
160	174	UZ-NORD-160-03	UZ-NORD-160-18	UZ-NORD-160-20M
192	206	UZ-NORD-192-03	UZ-NORD-192-18	UZ-NORD-192-20M
320	336	UZ-NORD-320-03	UZ-NORD-320-18	UZ-NORD-320-20M
gatka knob ручка-кнопка		GZ-NORD-1-03	GZ-NORD-1-18	GZ-NORD-1-20M

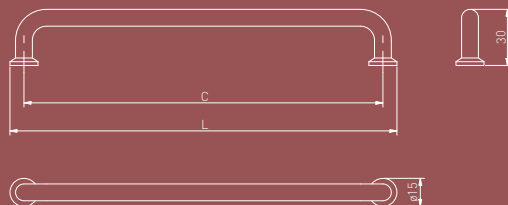



Nurty skandynawskie obecnie są nawet w takich detalach jak uchwyty. Nord to połączenie industrializmu z nowoczesnym wzornictwem.

Scandinavian trends are present in such details as handles. Nord combines industrialism with modern design.

Скандинавські тенденції присутні навіть у таких деталях, як ручки. Nord - це поєднання індустріалізму та сучасного дизайну.

KLASYCZNE
CLASSIC
КЛАСИЧНІ

NEW



RING

C	L	stal szcztokowana brushed steel шліфована сталь	złoto szcztokowane brushed gold шліфоване золото	czarny mat black matt чорний матовий
gatka knob ручка-кнопка		GZ-RING-1-06	GZ-RING-1-18	GZ-RING-1-20M

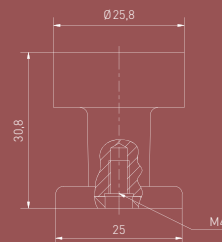



Kolekcja RING to klasyczne gałki, które doskonale sprawdzą się w wielu wnętrzach. Cylindryczny, płaski top i dopasowana rozmiarem stopka zapewnią nie tylko wygodne użytkowanie, ale przede wszystkim stanowią będą element dekoracyjny każdego mebla.

The RING collection is a range of classic knobs that perfectly with many interiors. The cylindrical, flat top and size-matched base will not only ensure comfortable use, but will also be a decorative element of any piece of furniture.

Колекція RING - це серія класичних ручок, які ідеально поєднуються з багатьма інтер'єрами. Циліндрична, плоска верхня частина та підібрана за розміром основа не тільки забезпечать комфортне використання, але й стануть декоративним елементом будь-якого предмета меблів.



KLASYCZNE
CLASSIC
КЛАСИЧНІ

NEW



IMPERIAL

C	L	czarny mat black matt чорний матовий	złoto szczotkowane brushed gold шліфоване золото
160	194	UZ-IMPERIAL-160-20M	UZ-IMPERIAL-160-18
192	226	UZ-IMPERIAL-192-20M	UZ-IMPERIAL-192-18
256	290	UZ-IMPERIAL-256-20M	UZ-IMPERIAL-256-18
320	354	UZ-IMPERIAL-320-20M	UZ-IMPERIAL-320-18
gałka knob ручка-кнопка		GZ-IMPERIAL-1-20M	GZ-IMPERIAL-1-18

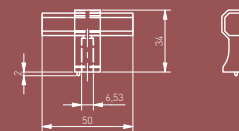



Jeśli jesteś miłośnikiem klasycznych kształtów to na pewno zakochasz się w uchwytach i gałkach z kolekcji IMPERIAL. Elegancka prostota kolekcji IMPERIAL czyni ją doskonałym wyborem do dekorowania prostych frontów meblowych wykonanych w jednolitym kolorze.

If you are a fan of classic shapes then you are sure to fall in love with the handles and knobs from the IMPERIAL collection. The elegant simplicity of the IMPERIAL collection makes it the perfect choice for decorating simple furniture fronts made in uniform colours.

Якщо ви шанувальник класичних форм, то вам неодмінно сподобаються ручки та ручки кнопки з колекції IMPERIAL. Елегантна простота колекції IMPERIAL робить її ідеальним вибором для декорування простих меблевих фасадів, виконаних в однотонних кольорах.

KLASYCZNE
CLASSIC
КЛАСИЧНІ

NEW



RAY

C	L	czarny mat black matt чорний матовий	złoto szcztokowane brushed gold шліфоване золото	jasny grafit bright graphite світлий графіт
128	168	UZ-RAY-128-20M	UZ-RAY-128-18	UZ-RAY-128-25
192	232	UZ-RAY-192-20M	UZ-RAY-192-18	UZ-RAY-192-25
320	360	UZ-RAY-320-20M	UZ-RAY-320-18	UZ-RAY-320-25
gatka knob ручка-кнопка		GZ-RAY-1-20M	GZ-RAY-1-18	GZ-RAY-1-25

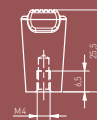
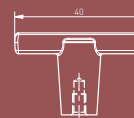
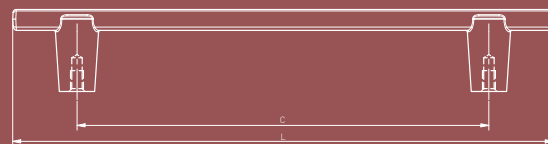

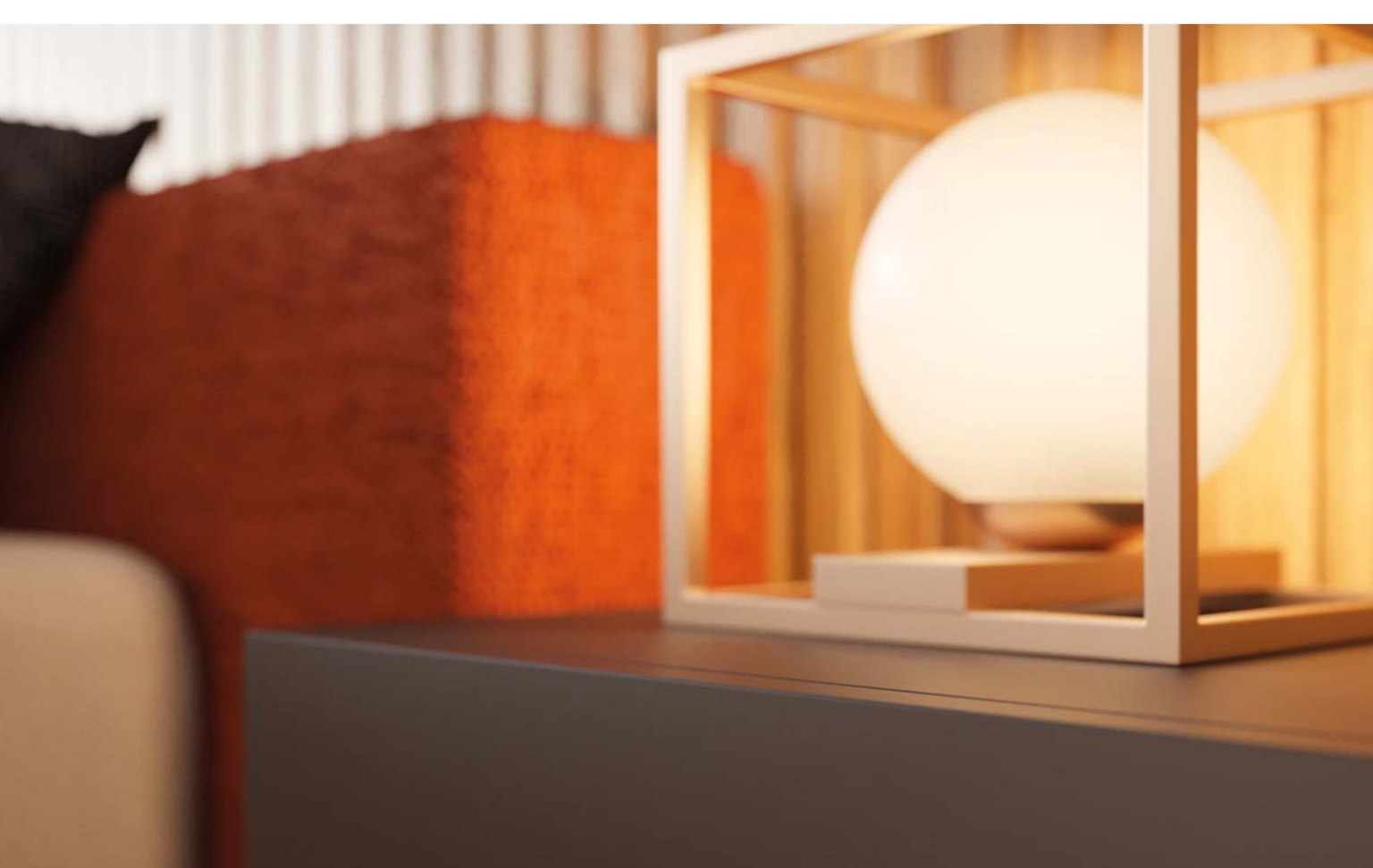

RAY to propozycja dla osób ceniących sobie minimalistyczny i estetyczny design. Stworzone zgodnie z estetyką, a także ergonomią. Proste linie zdobiące kolekcję RAY dodają mu unikatowego i wyrafinowanego charakteru, przez co są w stanie całkowicie odmienić wygląd mebli.

RAY is a solution for those who appreciate classic design. Created accordingly with aesthetics as well as ergonomics. The simple lines embellishing the RAY collection add a unique and sophisticated touch, making it capable of completely transforming the look of the furniture.

RAY - це пропозиція для тих, хто цінує мінімалістичний та естетичний дизайн. Створена відповідно до естетики та ергономіки. Прості лінії, що прикрашають колекцію RAY надають їй унікальний та вишуканий характер і здатні повністю змінити зовнішній вигляд меблів.

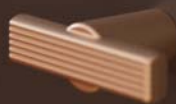

KLASYCZNE
CLASSIC
КЛАСИЧНІ



VENICE



C	L	szampan champagne шампань	czarny mat black matt чорний матовий
128	165	UZ-VENICE-128-90	UZ-VENICE-128-20M
gatka knob ручка-кнопка		GZ-VENICE-1-90	GZ-VENICE-1-20M

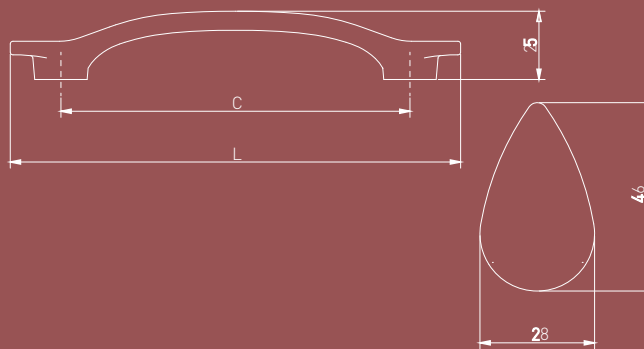



Venice to synonim elegancji i przykład na to, że komponenty meblowe potrafią skraść cały urok mebla. Ta linia wzornicza charakteryzuje się wyjątkowym urokiem, który z pewnością zaskarbi sobie duże zainteresowanie odbiorców.

Venice is a synonym of elegance and an example of the fact that furniture components can bright up all the charm of a piece of furniture. This design line is characterized by a unique charm that will surely attract with a great interest any customer.

Venice є синонімом елегантності та прикладом того, як меблевi елементи можуть додати їм чарівності. Ця дизайнерська лінія характеризується унікальною вишуканістю, яка неодмінно викличе неабиякий інтерес.

KLASYCZNE
CLASSIC
КЛАСИЧНІ

NOWY KOLOR
NEW COLOR
НОВИЙ КОЛІР



FABRICIO



		NEW		
C	L	mosiądz brass латунь	złoto szcztokowane brushed gold шліфоване золото	czarny mat black matt чорний матовий
128	161	UZ-FABRICIO-128-03	UZ-FABRICIO-128-18	UZ-FABRICIO-128-20M
192	225	UZ-FABRICIO-192-03	UZ-FABRICIO-192-18	UZ-FABRICIO-192-20M
320	353	UZ-FABRICIO-320-03	UZ-FABRICIO-320-18	UZ-FABRICIO-320-20M

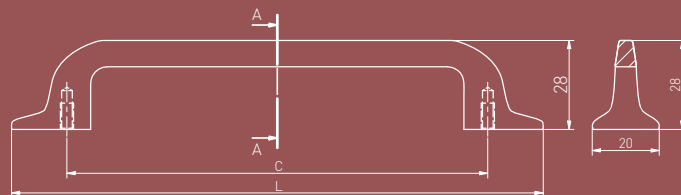



Uchwyty z kolekcji FABRICIO będą idealne dla miłośników klasycznych kształtów.

The handles in the FABRICIO collection are perfect for people who love classic shapes.

Ручки з колекції FABRICIO ідеально підійдуть для любителів класичних форм.

KLASYCZNE
CLASSIC
КЛАСИЧНІ



FLOW

C	L	stal szczotkowana brushed steel шліфована сталь	szampan champagne шампань	czarny mat black matt чорний матовий
128	200	UZ-FLOW-128-06	UZ-FLOW-128-90	UZ-FLOW-128-20M
192	270	UZ-FLOW-192-06	UZ-FLOW-192-90	UZ-FLOW-192-20M

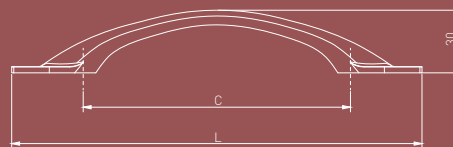



Flow to idealna propozycja dla każdego, kto poszukuje nieco rzeźbiarskiej formy uchwytu meblowego. Prostota łączy się tu z wysoką elegancją, a sam uchwyt przypomina wstążkę wijącą się na powierzchni mebla.

Flow is an ideal proposition for anyone looking for a slightly sculptural form of a furniture handle. Simplicity is combined with high elegance, and the handle itself resembles a ribbon winding on the surface of the furniture.

Flow - ідеальний вибір для тих, хто шукає дещо скульптурну форму меблевої ручки. Простота тут поєднується з елегантністю, а сама ручка нагадує стрічку, що закручується на поверхні меблів.

KLASYCZNE
CLASSIC
КЛАСИЧНІ



OTTO



C	L	stal szcztokowana brushed steel шліфувана сталь	szampan champagne шампань	czarny mat black matt чорний матовий
128	166	UZ-OTTO-128-06	UZ-OTTO-128-90	UZ-OTTO-128-20M
160	198	UZ-OTTO-160-06	UZ-OTTO-160-90	UZ-OTTO-160-20M

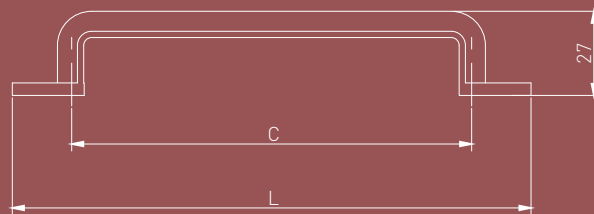



Designerski uchwyt Otto łączy klasykę z nowoczesnością. Prostota idzie tu w parze z miękką linią, a zaoblone końce dodają mu delikatności. Idealny zarówno do dużych frontów, jak i wąskich szuflad w komodach czy konsolach.

The design handle Otto combines classic and modern. Simplicity goes hand in hand with a soft line, and rounded ends add delicacy. Perfect for both large fronts and narrow drawers in chests of drawers or consoles.

Дизайнерська ручка Otto поєднує в собі класику та сучасність. Простота тут йде нога в ногу з м'якими лініями, а вигнуті кінці додають делікатності. Ідеально підходить як для громіздких фасадів, так і для вузьких шухляд у комодах чи консольях.

KLASYCZNE
CLASSIC
КЛАСИЧНІ



EVER

C	L	szampan champagne шампань	czarny mat black matt чорний матовий
128	160	UZ-EVER-128-90	UZ-EVER-128-20M

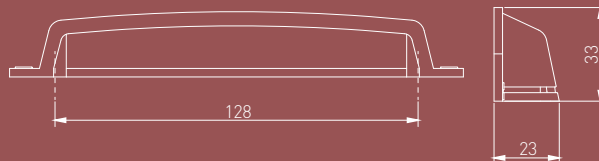



Ever to uchwyt retro w kształcie muszelki, który doskonale sprawdzi się na frontach nowoczesnych mebli. Kolor szampana efektownie skomponuje się z frontami w butelkowej zieleni, navy blue i odcieniach szarości.

Ever is a retro handle in the shape of a seashell, which will be perfect for fronts of a modern furniture. The champagne color will look great with fronts in bottle green, navy blue and shades of gray.

Ever - це ретро ручка у формі ракушки, яка ідеально пасуватиме до фасадів сучасних меблів. Колір шампань чудово поєднується з фасадами темно-зеленого, темно-синього та сірих відтінків.

KLASYCZNE
CLASSIC
КЛАСИЧНІ



POINT



	stal szczotkowana brushed steel шліфована сталь	złoto szczotkowane brushed gold шліфоване золото	czarny mat black matt чорний матовий
gałka knob ручка-кнопка	GZ-POINT-1-06	GZ-POINT-1-18	GZ-POINT-1-20M

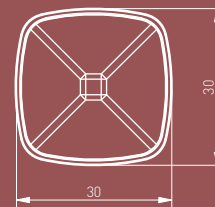



Kolekcja gałek POINT wprowadza nowy kształt, proponując klientom po raz pierwszy geometryczną formę kwadratu.

The POINT knob collection introduces a new shape, proposing the geometric square form to customers for the first time.

Коллекція ручок POINT представляє нову форму, вперше пропонуючи покупцям геометричну форму квадрата.

KLASYCZNE
CLASSIC
КЛАСИЧНІ

NOWY KOLOR
NEW COLOR
НОВИЙ КОЛІР



LORENA



	NEW			
	mosiądz brass латунь	złoto szczotkowane brushed gold шліфоване золото	czarny mat black matt чорний матовий	szczotkowany antracyt brushed anthracite шліфованный антрацит
gałka knob ручка-кнопка	GZ-LORENA-1-03	GZ-LORENA-1-18	GZ-LORENA-1-20M	GZ-LORENA-1-21

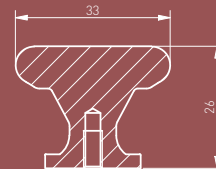
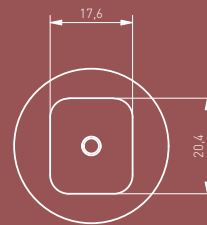



Gładkie krawędzie gwarantują ergonomiczne użytkowanie, a dekoracyjna stopka dodatkowo zdobi meble.

The smooth edges guarantee ergonomic use and the decorative base further enhances the furniture.

Гладкі краї гарантують ергономічне використання, а декоративна ніжка ще більше прикрашає меблі.

KLASYCZNE
CLASSIC
КЛАСИЧНІ



STEP

C	L	antyczne srebro antique silver античне срібло	czarny mat black matt чорний матовий
160	185	UZ-STEP-160-07	UZ-STEP-160-20M

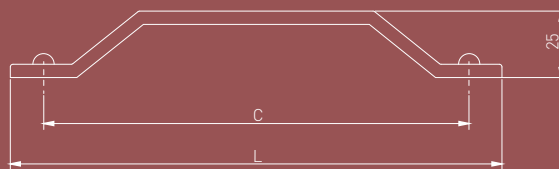



Oryginalna kolekcja uchwytów do nowoczesnych mebli. Wyróżnia się „łamaną”, wyraźną linią, która dodaje meblom charakteru. Czarny wariant uchwytu efektownie kontrastuje z białym frontem.

An original collection of handles for modern furniture. It is distinguished by a „broken” clear line that adds character to the furniture. The black variant of the handle strikingly contrasts with the white front.

Оригінальна колекція ручок для сучасних меблів. Відрізняється „ламаною”, чіткою лінією, що додає меблям характеру. Чорний варіант ручки грайливо контрастує з білим фасадом.

KLASYCZNE
CLASSIC
КЛАСИЧНІ



STILO



C	L	zloto szczotkowane brushed gold шліфоване золото	czarny mat black matt чорний матовий
128	147	UZ-STILO-128-18	UZ-STILO-128-20M
160	179	UZ-STILO-160-18	UZ-STILO-160-20M
gałka knob ручка-кнопка		GZ-STILO-1-18	GZ-STILO-1-20M



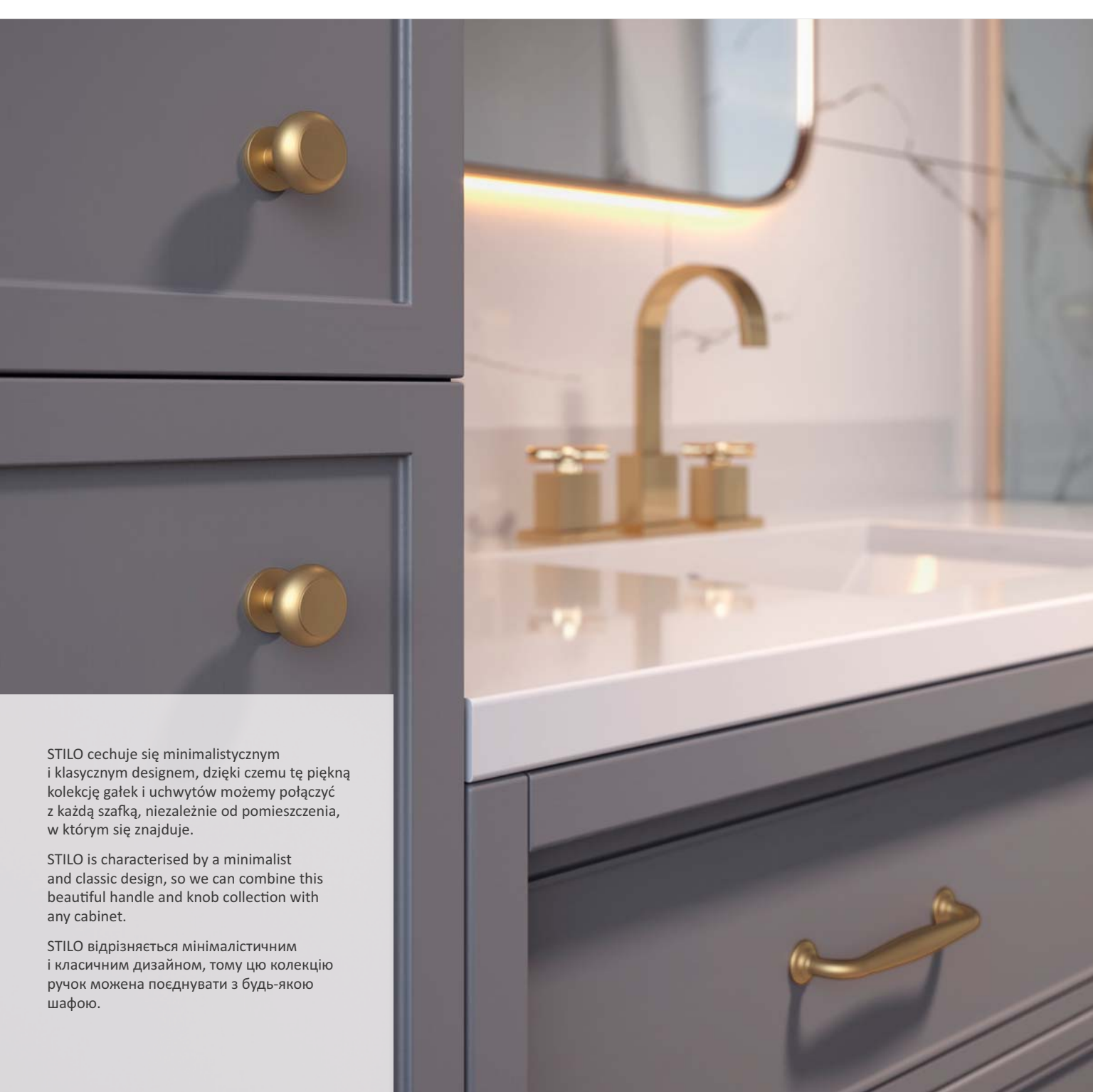

STILO cechuje się minimalistycznym i klasycznym designem, dzięki czemu tę piękną kolekcję gałek i uchwytów możemy połączyć z każdą szafką, niezależnie od pomieszczenia, w którym się znajduje.

STILO is characterised by a minimalist and classic design, so we can combine this beautiful handle and knob collection with any cabinet.

STILO відрізняється мінімалістичним і класичним дизайном, тому цю колекцію ручок можна поєднувати з будь-якою шафою.

KLASYCZNE
CLASSIC
КЛАСИЧНІ



CAMAI O



C	L	H	S	chrom chrome хром	satyna satin сатин	stal szcztokowana brushed steel шліфована сталь	antyczny mosiądz szcztokowany antique brushed brass антична шліфована латунь
96	126	23	12,5	UZ-CAMAI-96-01	UZ-CAMAI-96-02	UZ-CAMAI-96-06	UZ-CAMAI-96-09
128	160	32,5	13	UZ-CAMAI-128-01	UZ-CAMAI-128-02	UZ-CAMAI-128-06	UZ-CAMAI-128-09

C	L	H	S	biały mat white matt білий матовий	czarny chrom black chrome чорний хром	czarny mat black matt чорний матовий	szampan champagne шампань
96	126	23	12,5	UZ-CAMAI-96-10M	UZ-CAMAI-96-12	UZ-CAMAI-96-20M	UZ-CAMAI-96-90
128	160	32,5	13	UZ-CAMAI-128-10M	UZ-CAMAI-128-12	UZ-CAMAI-128-20M	UZ-CAMAI-128-90

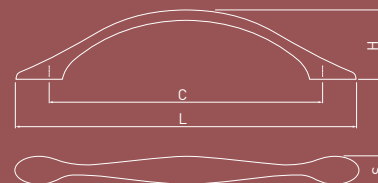

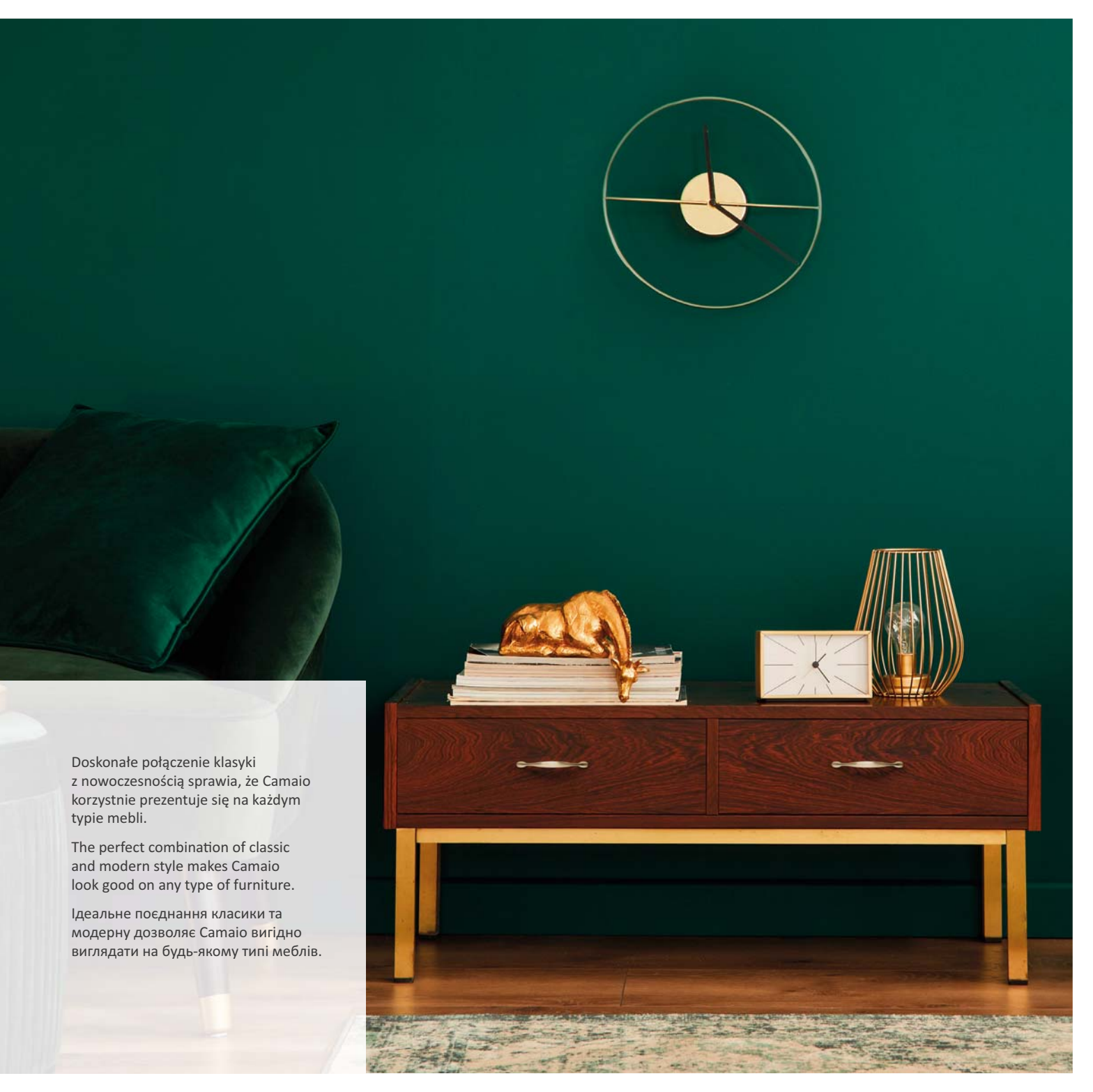

Doskonałe połączenie klasyki z nowoczesnością sprawia, że Camaio korzystnie prezentuje się na każdym typie mebli.

The perfect combination of classic and modern style makes Camaio look good on any type of furniture.

Ідеальне поєднання класики та модерну дозволяє Camaio вигідно виглядати на будь-якому типі меблів.

KLASYCZNE
CLASSIC
КЛАСИЧНІ



BERGAMO



chrom chrome хром	satyna satin сатин	aluminium aluminium алюміній	stal szczotkowana brushed steel шліфувана сталь
-------------------------	--------------------------	------------------------------------	---

GS-BERGA-1-01	GS-BERGA-1-02	GS-BERGA-1-05	GS-BERGA-1-06
---------------	---------------	---------------	---------------

biały white білий	czarny chrom black chrome чорний хром	czarny mat black matt чорний матовий	szampan champagne шампань
-------------------------	---	--	---------------------------------

GS-BERGA-1-10	GS-BERGA-1-12	GS-BERGA-1-20M	GS-BERGA-1-90
---------------	---------------	----------------	---------------





Klasyczne gałki sprawdzą się w wąskich szufladach, w których zwykły uchwyt zdominuje front.

Classic knobs prove themselves in narrow drawers, which would be dominated by a handle.

Класичні ручки кнопки ідеально підійдуть для невеликих шухляд, де звичайні ручки можуть мати громіздкий вигляд.

KLASYCZNE
CLASSIC
КЛАСИЧНІ



UDINE



chrom chrome хром	satyna satin сатин	aluminium aluminium алюміній	stal szczotkowana brushed steel шліфувана сталь	biały mat white matt білий матовий	czarny chrom black chrome чорний хром	czarny mat black matt чорний матовий
GZ-UDINE-1-01	GZ-UDINE-1-02	GZ-UDINE-1-05	GZ-UDINE-1-06	GZ-UDINE-1-10M	GZ-UDINE-1-12N	GZ-UDINE-1-20M





Elegancka gałka o ściętym kształcie - prostota zaklęta w detalu, który ozdobi każdy rodzaj mebla.

The elegant knob with a truncated shape - simplicity enchanted in every detail that will decorate any type of furniture.

Елегантна ручка кнопка зрізаної форми - простота в деталі, яка прикрасить будь-який тип меблів.

KLASYCZNE
CLASSIC
КЛАСИЧНІ



TERNI



chrom chrome хром	satyna satin сатин	aluminium aluminium алюміній	stal szcztokowana brushed steel шліфувана сталь	antyczny mosiądz szcztokowany antique brushed brass антична шліфувана латунь	biały white білий
GZ-TERNI-1-01	GZ-TERNI-1-02	GZ-TERNI-1-05	GZ-TERNI-1-06	GZ-TERNI-1-09	GZ-TERNI-1-10

czarny chrom black chrome чорний хром	miedź copper мідь	złoty mosiądz golden brass золота латунь	czarny mat black matt чорний матовий
GZ-TERNI-1-12	GZ-TERNI-1-15	GZ-TERNI-1-16	GZ-TERNI-1-20M





Klasyczna, elegancka gałka do mebli, która będzie stanowić subtelną ozdobę bez dominowania na froncie.

A classic, elegant furniture knob will be a subtle decoration, while not dominating the front.

Класична, елегантна меблева ручка кнопка, яка забезпечить акуратний декор, не домінуючи при цьому на фасаді.

KLASYCZNE
CLASSIC
КЛАСИЧНІ

NOWY DESIGN I KOLOR
NEW DESIGN AND COLOR
НОВИЙ ДИЗАЙН І КОЛІР



STRUCTURE



C	L	czarny mat black matt чорний матовий
128	200	UA-STRUCTURE-128-20M
192	270	UA-STRUCTURE-192-20M
gałka knob ручка- кнопка		GA-STRUCTURE-1-20M

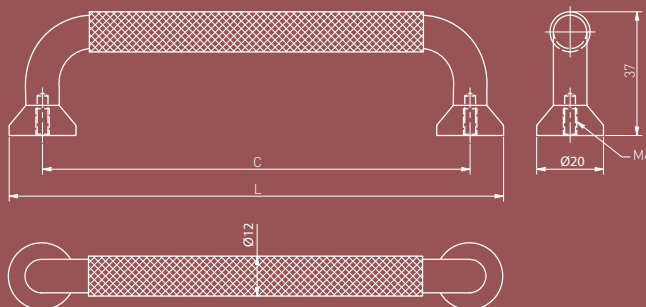



Kolekcję Structure wyróżnia moletowanie, czyli nadanie rzeźbiarskiej, chropowatej formy i zagłębień, które układają się w oryginalny wzór.

The Structure collection is characterised by fluting, that is, a sculptural, rough shape and recesses which form an original pattern.

Коллекція Structure вирізняється рифленням, тобто скульптурною, грубою формою та заглибленнями, які утворюють оригінальний візерунок.

KLASYCZNE
CLASSIC
КЛАСИЧНІ



UZ — G0

C	L	chrom chrome хром	aluminium aluminium алюміній	stal szcztokowana brushed steel шліфувана сталь
128	142	UZ-G0-128-01	UZ-G0-128-05	UZ-G0-128-06
160	174	UZ-G0-160-01	UZ-G0-160-05	UZ-G0-160-06
192	206	UZ-G0-192-01	UZ-G0-192-05	UZ-G0-192-06
256	270	UZ-G0-256-01	UZ-G0-256-05	UZ-G0-256-06

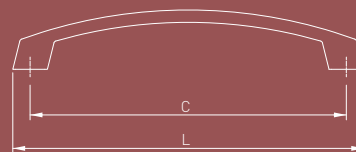



Harmonia klasyki i nowoczesności. Ten udany mariaż prezentują delikatnie wygięte, niezwykle stylowe uchwyty, występujące w trzech najmodniejszych wersjach kolorystycznych.

Harmony of classics and modernity. This successful marriage is presented by delicately curved, extremely stylish handles, available in the three most fashionable colours.

Гармонія класики та модерну. Це вдале поєднання представлено м'яко вигнутими та стильними ручками, доступними в трьох трендових кольорах.

KLASYCZNE
CLASSIC
КЛАСИЧНІ



UZ — G1



C	L	chrom chrome хром	aluminium aluminium алюміній	stal szczotkowana brushed steel шліфувана сталь	tytan titanium титан	czarny mat black matt чорний матовий
128	142	UZ-G1-128-01	UZ-G1-128-05	UZ-G1-128-06	UZ-G1-128-13	UZ-G1-128-20M
160	174	UZ-G1-160-01	UZ-G1-160-05	UZ-G1-160-06	UZ-G1-160-13	UZ-G1-160-20M
192	206	UZ-G1-192-01	UZ-G1-192-05	UZ-G1-192-06	UZ-G1-192-13	UZ-G1-192-20M
256	270	UZ-G1-256-01	UZ-G1-256-05	UZ-G1-256-06	UZ-G1-256-13	UZ-G1-256-20M
320	334	UZ-G1-320-01	UZ-G1-320-05	UZ-G1-320-06	UZ-G1-320-13	UZ-G1-320-20M
416	430	UZ-G1-416-01	UZ-G1-416-05	UZ-G1-416-06	-	-

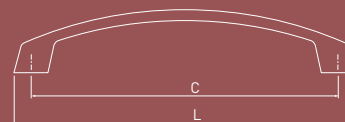



Prosty, gustowy uchwyt o delikatnym wygięciu. Stanowi doskonałe zwieńczenie frontów w meblach biurowych i salonowych.

A simple, stylish handle with a slight curve. It is a perfect finish of fronts in office and living room furniture.

Проста, стильна ручка з легким вигином. Ідеальне оздоблення для фасадів у меблях для офісу та вітальні.

KLASYCZNE
CLASSIC
КЛАСИЧНІ



UA — 337



C	L	aluminium aluminium алюміній	czarny mat black matt чорний матовий
96	116	UA-00-337096	UA-00-337096-20M
128	146	UA-00-337128	UA-00-337128-20M
160	180	UA-00-337160	UA-00-337160-20M
192	212	UA-00-337192	UA-00-337192-20M
224	244	UA-00-337224	UA-00-337224-20M
256	275	UA-00-337256	UA-00-337256-20M
320	340	UA-00-337320	UA-00-337320-20M

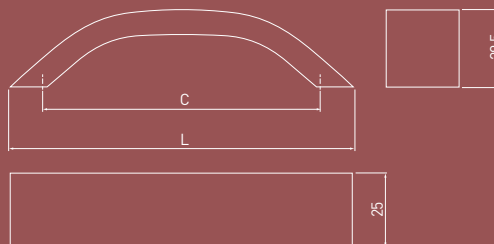

KLASYCZNE
CLASSIC
КЛАСИЧНІ



UA — 338

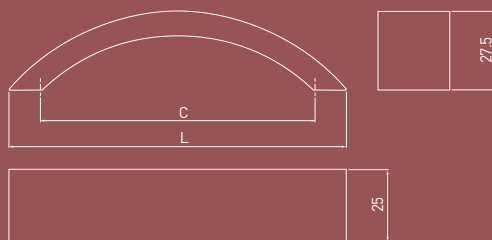

C	L	aluminium aluminium алюміній
128	137	UA-00-338128
160	169	UA-00-338160

KLASYCZNE
CLASSIC
КЛАСИЧНІ

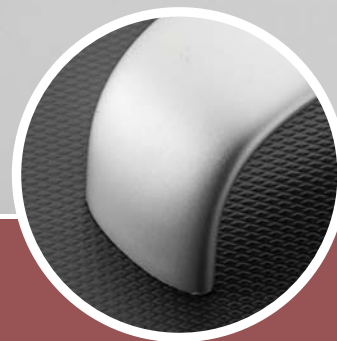

UA — 340

C	L	aluminium aluminium алюміній
128	137	UA-00-340128
160	169	UA-00-340160
192	201	UA-00-340192
224	233	UA-00-340224
256	265	UA-00-340256
320	329	UA-00-340320

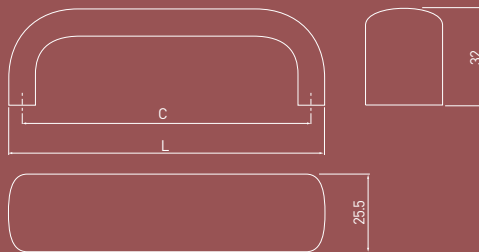



Uniwersalny uchwyt o delikatnie zaokrąglonej linii. Będzie świetnie współgrał z frontami w kuchni, salonie i gabinecie.

A universal handle with a slightly rounded line. It will perfectly match the fronts in the kitchen, living room, and office.

Універсальна ручка з м'яко заокругленими лініями. Вона чудово пасуватиме до фасадів на кухні, у вітальні та офісі.

KLASYCZNE
CLASSIC
КЛАСИЧНІ

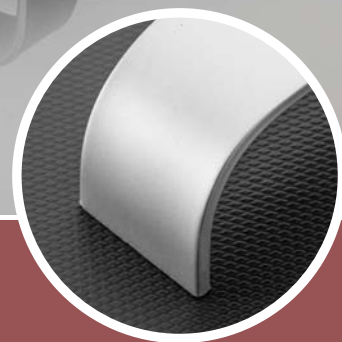

UA — 347

C	L	aluminium aluminium алюміній
128	136	UA-00-347128
160	168	UA-00-347160
192	200	UA-00-347192
224	232	UA-00-347224
256	264	UA-00-347256
320	328	UA-00-347320

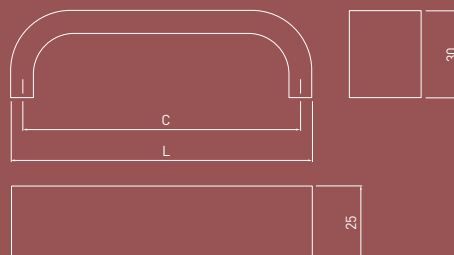



Pozornie surowa linia klasycznych uchwytów, przełamana dodającymi nieoczywistego uroku krągłościami, tworzy niebanalny efekt, który uniwersalnie dopasuje się do każdego wnętrza.

The seemingly raw line of classic handles, broken by adding non-obvious charm curves, creates an original effect that will universally match any interior.

Здавалося б, суворя лінія класичних ручок з вигинами, що додають шарму, створює чудовий ефект, який універсально впишеться в будь-який інтер'єр.

KLASYCZNE
CLASSIC
КЛАСИЧНІ



CALABRIA

C	L	chrom chrome хром	stal szcztkowana brushed steel шліфована сталь
160	195	UZ-CALABRIA160-01	UZ-CALABRIA160-06
192	224	UZ-CALABRIA192-01	UZ-CALABRIA192-06
224	258	UZ-CALABRIA224-01	UZ-CALABRIA224-06

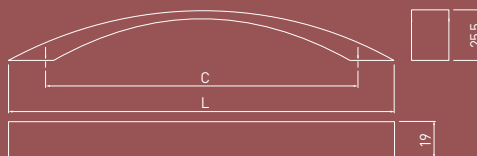

The image shows two curved, metallic handles, likely made of brushed metal, resting on a light-colored, textured surface. The handles are positioned diagonally, with one in the foreground and another slightly behind it. The lighting is soft, highlighting the smooth, reflective surfaces of the metal against the rough, fibrous texture of the background.

Calabria to kolekcja wyrazistych uchwytów, która charakteryzuje się perfekcyjnym i minimalistycznym wykonaniem. Cechuje je uniwersalność, prostota i funkcjonalizm.

Calabria is a collection of expressive handles characterised by a perfect and minimalist design. They are distinguished by their versatility, simplicity and functionality.

Calabria - це колекція акцентних ручок, що вирізняються досконалим і мінімалістичним виконанням. Їм притаманні універсальність, простота та функціональність.

KLASYCZNE
CLASSIC
КЛАСИЧНІ



GENUA

C	L	chrom chrome хром	satyna satin сатин	aluminium aluminium алюміній	czarny mat black matt чорний матовий
128	148	UZ-GENUA128-01	UZ-GENUA128-02	UZ-GENUA128-05	UZ-GENUA128-20M
160	180	UZ-GENUA160-01	UZ-GENUA160-02	UZ-GENUA160-05	UZ-GENUA160-20M

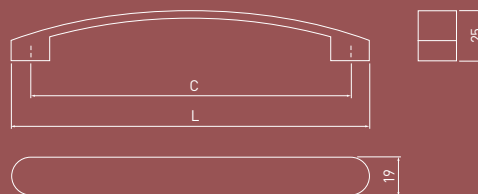



Oryginalny kształt uchwytów GENUA spełnia wszystkie potrzeby funkcjonalne, przykuwając równocześnie uwagę niebanalnym kształtem z dopracowanymi detalami.

The original shape of GENUA handles meets all functional needs, while attracting attention with its remarkable shape with refined details.

Оригінальна форма ручок GENUA відповідає всім функціональним потребам, водночас привертаючи увагу незвичайною формою з вишуканими деталями.

KLASYCZNE
CLASSIC
КЛАСИЧНІ



UZ-01

C	L	chrom chrome хром	satyna satin сатин	mosiądz brass латунь	aluminium aluminium алюміній
96	121	UZ-01-096-01	-	UZ-01-096-03	UZ-01-096-05
128	158	UZ-01-128-01	UZ-01-128-02	-	UZ-01-128-05

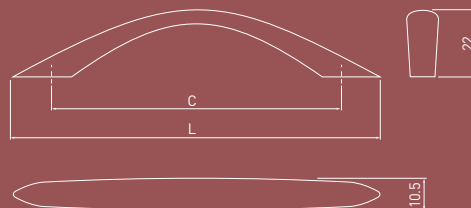



Subtelny, nieregularnie wąski kształt i najpiękniejsze kolory. Wszystko razem tworzy dopracowany detal – uchwyty z tej kolekcji dodadzą stylowego pazura w każdej aranżacji.

Subtle, irregularly narrow shape and the most beautiful colours. Everything together creates a refined detail - the handles from this collection will add a stylish edge to any arrangement.

Витончена, нетипово вузька форма та трендові кольори. Все поєднується для створення вишуканої деталі - ручки з цієї колекції додадуть стильну родзинку будь-якому інтер'єру.

KLASYCZNE
CLASSIC
КЛАСИЧНІ



UZ-05

C	L	chrom chrome хром	satyna satin сатин	mosiądz brass латунь	aluminium aluminium алюміній
96	132	UZ-05-096-01	UZ-05-096-02	UZ-05-096-03	UZ-05-096-05
128	164	UZ-05-128-01	UZ-05-128-02	UZ-05-128-03	-

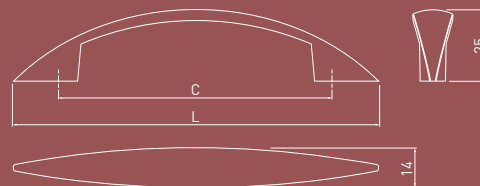



Przemyślana koncepcja zgrabnego kształtu w postaci dodającego delikatności łuku z charakterystycznym tłoczeniem, to pomysł na nowoczesne meble w każdym wnętrzu.

A well-thought-out concept of a neat shape in the form of an arch that adds delicacy with a characteristic embossing, is an idea for modern furniture in any interior.

Продумана концепція витонченої форми у вигляді граціозної арки з характерною рельєфністю - це ідеальне рішення для сучасних меблів у будь-якому інтер'єрі.

KLASYCZNE
CLASSIC
КЛАСИЧНІ



UZ-06

C	L	chrom chrome хром	satyna satin сатин	mosiądz brass латунь	aluminium aluminium алюміній
128	164	UZ-06-128-01	UZ-06-128-02	UZ-06-128-03	UZ-06-128-05

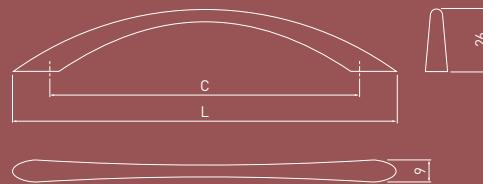

KLASYCZNE
CLASSIC
КЛАСИЧНІ



UZ-07

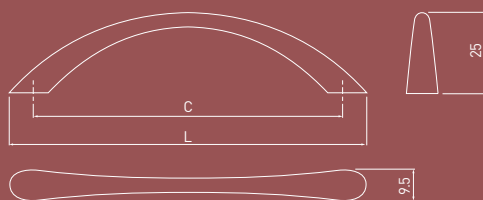

C	L	chrom chrome хром	satyna satin сатин	aluminium aluminium алюміній
96	111	UZ-07-096-01	UZ-07-096-02	UZ-07-096-05

KLASYCZNE
CLASSIC
КЛАСИЧНІ



UZ-Z10

C	L	chrom chrome хром	satyna satin сатин	aluminium aluminium алюміній	czarny mat black matt чорний матовий
96	138	UZ-Z10096-01	UZ-Z10096-02	UZ-Z10096-05	UZ-Z10096-20M
128	184	UZ-Z10128-01	UZ-Z10128-02	UZ-Z10128-05	UZ-Z10128-20M

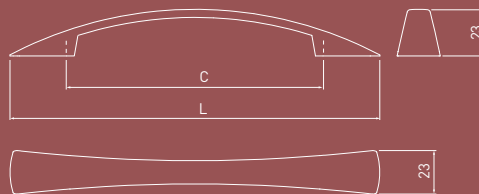

KLASYCZNE
CLASSIC
КЛАСИЧНІ

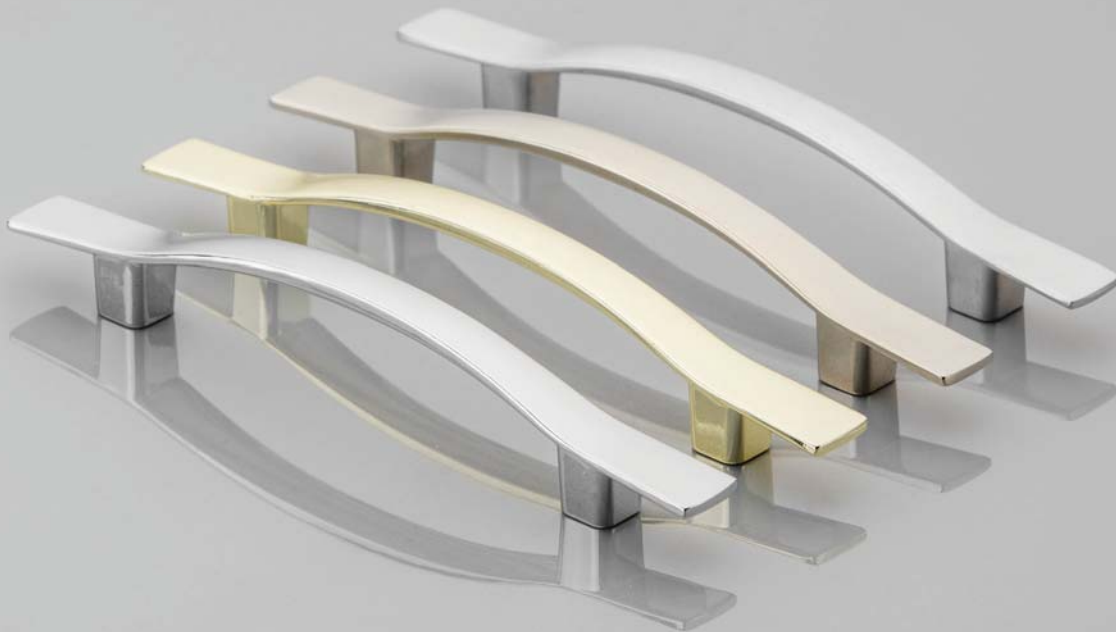

UZ-13

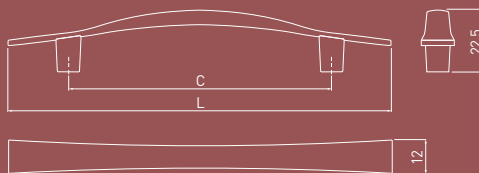

C	L	chrom chrome хром	satyna satin сатин	aluminium aluminium алюміній
96	140	UZ-13-096-01	UZ-13-096-02	UZ-13-096-05

KLASYCZNE
CLASSIC
КЛАСИЧНІ



UZ-14

C	L	chrom chrome хром	satyna satin сатин	aluminium aluminium алюміній
96	138	UZ-14-096-01	UZ-14-096-02	UZ-14-096-05
128	184	UZ-14-128-01	UZ-14-128-02	UZ-14-128-05

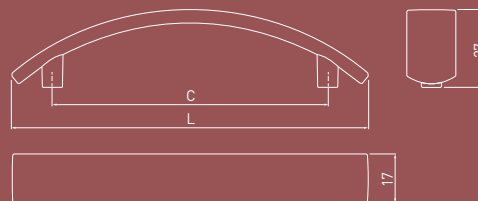

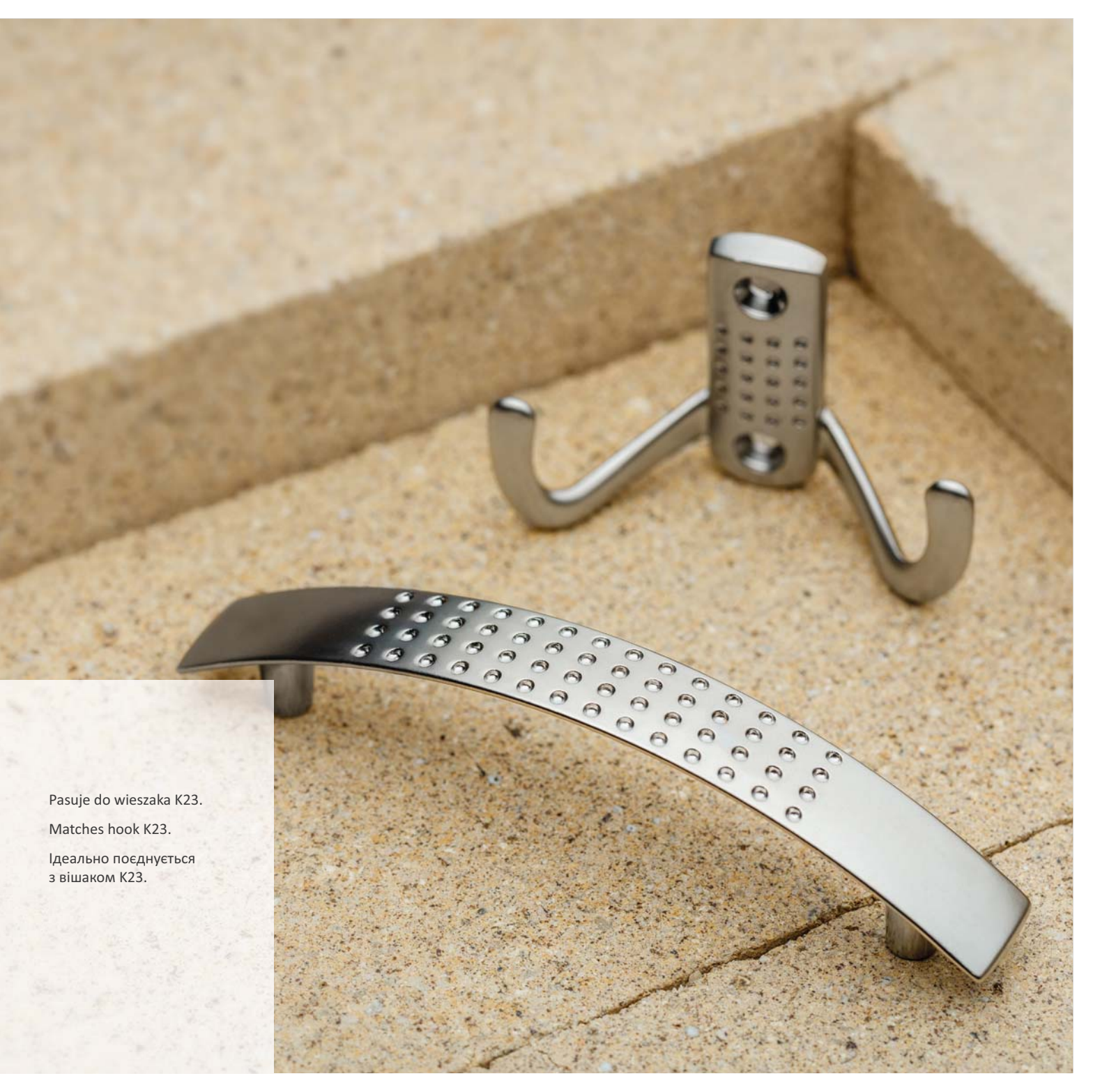

Pasuje do wieszaka K23.

Matches hook K23.

Ідеально поєднується
з вішаком K23.

KLASYCZNE
CLASSIC
КЛАСИЧНІ



GZ-1155

chrom
chrome
хром

GZ-WP1155-01

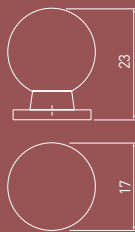

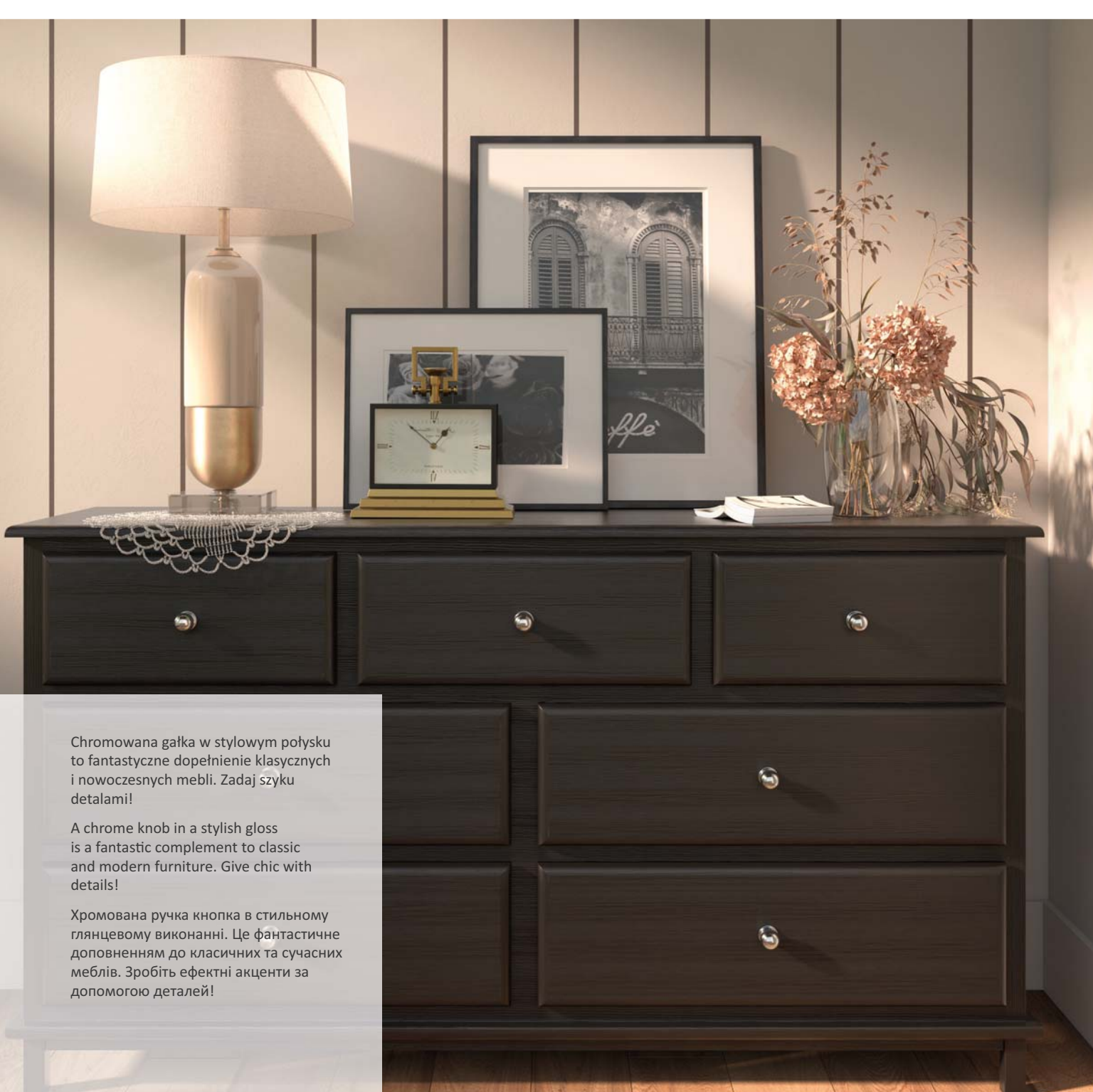

Chromowana gałka w stylowym połysku to fantastyczne dopełnienie klasycznych i nowoczesnych mebli. Zadaj szyku detalami!

A chrome knob in a stylish gloss is a fantastic complement to classic and modern furniture. Give chic with details!

Хромована ручка кнопка в стильному глянцевому виконанні. Це фантастичне доповнення до класичних та сучасних меблів. Зробіть ефектні акценти за допомогою деталей!



RELINGI RAIL HANDLES РЕЙЛИНГИ

Relingi to uchwyty meblowe, które harmonijnie komponują się z nowoczesnymi aranżacjami. Świetnie współgrają w parze z elegancką klasyką, a ich delikatna forma dodaje meblom lekkości i nie zakłóca dominującego stylu. W każdym wydaniu elastycznie wpisują się w charakter wnętrza, subtelnie uzupełniając go uniwersalnym designem.

Railings are furniture handles that harmoniously blend in with modern arrangements. They harmonize perfectly with elegant classics, and their delicate form adds lightness to furniture and it does not disturb the dominant style. In each version, they flexibly fit into the character of the interior, subtly complementing it with a universal design.

Рейлінги - це меблевi ручки, які гармонійно вписуються в сучасні інтер'єри. Вони ідеально гармоніюють з елегантною класикою. Їх делікатна форма додає легкості меблям і не конфліктує з домінуючим стилем. Вони гнучко вписуються в характер інтер'єру, тонко доповнюючи його універсальним дизайном.

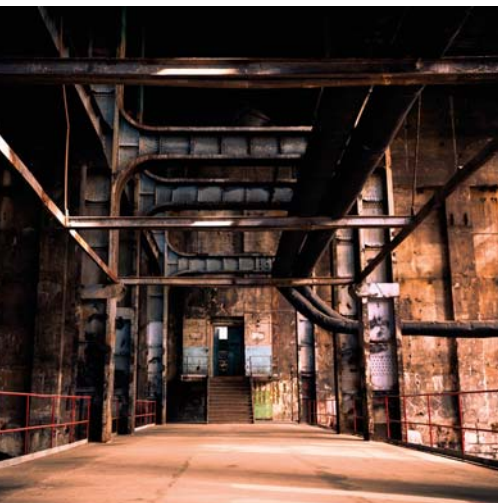

RELINGI
RAIL HANDLES
РЕЙЛИНГИ



RELING RS



C	L	chrom chrome хром	satyna satin сатин	aluminium aluminium алюміній	stal szcztkowana brushed steel шліфована сталь	antyczna miedź antique cooper антична мідь
96	156	RS-156096-01	RS-156096-02	RS-156096-05	RS-156096-06	RS-156096-14
128	188	RS-188128-01	RS-188128-02	RS-188128-05	RS-188128-06	RS-188128-14
160	220	RS-220160-01	RS-220160-02	RS-220160-05	RS-220160-06	RS-220160-14
192	272	RS-272192-01	RS-272192-02	RS-272192-05	RS-272192-06	RS-272192-14
224	304	RS-304224-01	RS-304224-02	RS-304224-05	RS-304224-06	RS-304224-14
256	336	RS-336256-01	RS-336256-02	RS-336256-05	RS-336256-06	RS-336256-14
288	368	RS-368288-01	RS-368288-02	RS-368288-05	RS-368288-06	RS-368288-14*
320	400	RS-400320-01	RS-400320-02	RS-400320-05	RS-400320-06	RS-400320-14

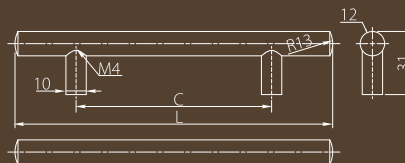

*Produkt dostępny na indywidualne zamówienie / *Individual orders only / *Товар доступний на замовлення. /

Poprawisz komfort użytkowania szuflad, dobierając długość uchwytu proporcjonalnie do szerokości frontu.

Improve comfort in Your kitchen, selecting Your desired handle length.

Задбайте про ергономію шухляд, обраючи довжину ручки пропорційно ширині фасаду.



Na indywidualne zamówienie dostępne również rozstawy:
352, 384, 416, 480, 512, 544, 576, 608, 640, 672, 704, 736, 768, 800 (mm).

Other sizes available as special-order items:
352, 384, 416, 480, 512, 544, 576, 608, 640, 672, 704, 736, 768, 800 (mm).

Під замовлення доступні ручки з міжцентровою відстанню:
352, 384, 416, 480, 512, 544, 576, 608, 640, 672, 704, 736, 768, 800 (мм).

C	L	stal szczotkowana brushed steel шліфувана сталь	czarny mat black matt чорний матовий
96	156	-	ID-RS-E-15696-20M*
128	188	-	ID-RS-E-188128-20M*
160	220	ID-RS-E-220160-06*	ID-RS-E-220160-20M*
192	272	ID-RS-E-272192-06*	ID-RS-E-272192-20M*
224	304	ID-RS-E-304224-06*	ID-RS-E-304224-20M*
256	336	ID-RS-E-336256-06*	ID-RS-E-336256-20M*
288	368	ID-RS-E-368288-06*	ID-RS-E-368288-20M*
320	400	ID-RS-E-400320-06*	ID-RS-E-400320-20M*

*Produkt dostępny na indywidualne zamówienie / *Individual orders only / *Товар доступний на замовлення. /

RELINGI
RAIL HANDLES
РЕЙЛИНГИ



TRIEST

C	L	stal szcztkowana brushed steel шліфована сталь
96	136	RS-TRIES-96-06
128	168	RS-TRIES-128-06
160	200	RS-TRIES-160-06
192	232	RS-TRIES-192-06
256	296	RS-TRIES-256-06
320	360	RS-TRIES-320-06

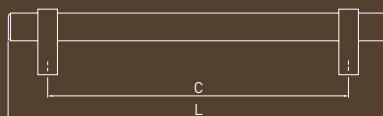



Nowoczesne relingi z kolekcji TRIEST to dopracowana do perfekcji forma. Relingi zapewniają nie tylko komfort użytkowy, ale również stylowy design.

The modern railings from TRIEST collection are a perfect form. The railings provide not only comfort of use, but also a stylish design.

Сучасні рейлінги з колекції TRIEST - це досконала форма. Рейлінги забезпечують не тільки практичний комфорт, але й стильний дизайн.



WPUSZCZANE RECESSED ВПІЗНІ

Uchwyty wpuszczone to połączenie nowoczesnego designu i użytkowej wygody w wydaniu minimalistycznym. Ich główny walor czyli fakt, że nie wystają poza obrys mebla, sprawia, że idealnie sprawdzają się wszędzie tam, gdzie metraż przestrzeni jest ograniczony. Są doskonałym wyborem do niewielkich kuchni, małych łazienek, ale również zwiększają bezpieczeństwo w pokojach dziecięcych.

Recessed handles are a combination of modern design and functional convenience in a minimalist version. Their main advantage, i.e. the fact that they do not protrude beyond the outline of furniture, makes them ideal for places where the space is limited. They are an excellent choice for small kitchens, small bathrooms, but also increase safety in children's rooms.

Врізні ручки - це поєднання сучасного дизайну та функціональної зручності в мінімалістичному виконанні. Їх головна перевага в тому, що вони не виступають за контури меблів, це робить їх ідеальними для використання в умовах обмеженого простору. Врізні ручки є чудовим вибором для невеликих кухонь і ванних, вони також підвищують безпеку в дитячих кімнатах.



WPUSZCZANE
RECESSED
BPI3HI



UA — 326

C	L	chrom / aluminium chrome / aluminium хром / алюміній	aluminium aluminium алюміній	czarny mat black matt чорний матовий
96	124	UA-01-326096-V1	UA-00-326096	UA-00-326096-20M
128	155	UA-01-326128-V1	UA-00-326128	UA-00-326128-20M
160	186	UA-01-326160	UA-00-326160	UA-00-326160-20M

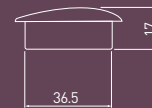
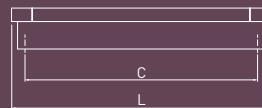



Kolekcja eleganckich uchwytów wpuszczanych w różnych rozmiarach i kilku wariantach kolorów do wyboru. Wybierz kunsztowne i dyskretne dopełnienie wnętrza.

A collection of elegant recessed handles in various sizes and several colour variants to choose from. Choose an elaborate and discreet complement to the interior.

Коллекція елегантних врізних ручок різних розмірів та декількох кольорів. Оберіть витончене та стримане доповнення вашого інтер'єру.

WPUSZCZANE
RECESSED
BPI3HI



UZ — E6

C	L	chrom chrome хром	aluminium aluminium алюміній	stal szczotkowana brushed steel шліфована сталь
96	124	UZ-E6-096-01	UZ-E6-096-05	UZ-E6-096-06
128	155	UZ-E6-128-01	UZ-E6-128-05	UZ-E6-128-06
160	186	UZ-E6-160-01	UZ-E6-160-05	UZ-E6-160-06

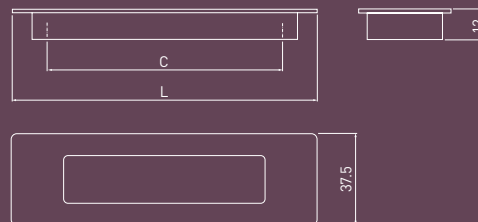



Geometryczna linia uchwytów wpuszczanych, które gładko skomponują się z wieloma stylami aranżacji – dopracowany design i perfekcyjna funkcjonalność.

Geometric line of recessed handles that will smoothly blend in with many styles of arrangement - refined design and perfect functionality.

Геометрична лінія врізних ручок, які гармонійно доповнять різні стилі інтер'єру - вишуканий дизайн і бездоганна функціональність.

WPUSZCZANE
RECESSED
BPI3HI



B 224



L	chrom chrome хром	satyna satin сатин	aluminium aluminium алюміній	biały white білий	czarny black чорний
40,5	UZ-00B224-01	UZ-00B224-02	UZ-00B224-05	UZ-00B224-10	UZ-00B224-20

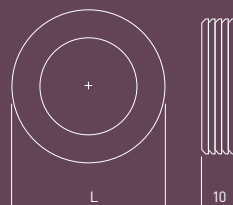



Idealny uchwyt do drzwi przesuwnych zachodzących na siebie.

Handle, which can be used in overlapping sliding door.

Оптимальне рішення для розсувних дверей.

WPUSZCZANE
RECESSED
BPI3HI



B 226



L	chrom chrome хром	satyna satin сатин	aluminium aluminium алюміній	biały white білий	czarny black чорний
40	UZ-00B226-01	UZ-00B226-02	UZ-00B226-05	UZ-00B226-10	UZ-00B226-20

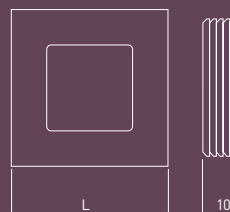



Jeżeli meble ustawione są w wąskich przejściach – wybierz bezpieczny uchwyt wpuszczany.

If cupboards are arranged in narrow aisles — select safe recessed handles.

Якщо меблі розташовуються у вузьких приміщеннях – обирайте ергономічну врізну ручку.

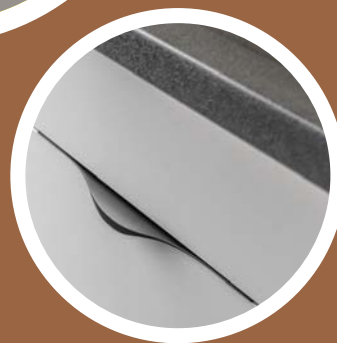

KRAWĘDZIOWE EDGE MOUNTED ПРОФІЛЬНІ

Uchwyty krawędziowe to linia zaprojektowana głównie z myślą o nowoczesnych meblach w minimalistycznych aranżacjach. Uchwyty krawędziowe bardzo dobrze komponują się w przestrzeniach, w których użytkownicy szczególnie cenią sobie umiar w dekoracji frontu. Dzięki tym uchwytom można uzyskać efekt niemal gładkich linii frontu, a jednocześnie korzystać z zalet wygodnego dostępu do zawartości mebla.

Edge handles are a line designed mainly for modern furniture in minimalist arrangements. The edge handles fit very well in spaces where users particularly appreciate moderation in the front decoration. Thanks to these handles, the effect of almost smooth front lines can be achieved and at the same time benefit from the advantages of convenient access to the contents of furniture.

Профільні ручки - це лінія, розроблена насамперед для сучасних меблів у мінімалістичному стилі. Профільні ручки дуже добре виглядають у приміщеннях, де користувачі цінують стриманість в оформленні фасадів. Завдяки цим ручкам можна домогтися ефекту плавних ліній фасаду, і при цьому користати з переваг зручного доступу до вмісту меблів.

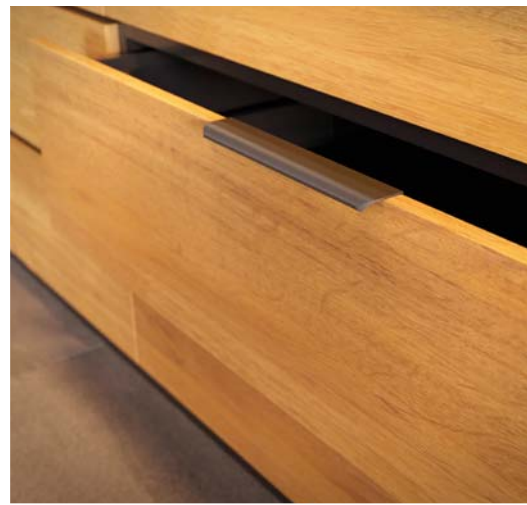

KRAWĘDZIOWE
EDGE MOUNTED
ПРОФІЛЬНІ



LIND



C	L	chrom chrome хром	aluminium aluminium алюміній	złoto szczotkowane brushed gold шліфоване золото	czarny mat black matt чорний матовий
128	150	UA-LIND-150-128-01	UA-LIND-150-128-05	UA-LIND-150-128-18	UA-LIND-150-128-20M
256	296	UA-LIND-256-296-01	UA-LIND-256-296-05	UA-LIND-256-296-18	UA-LIND-256-296-20M
320	396	UA-LIND-320-396-01	UA-LIND-320-396-05	UA-LIND-320-396-18	UA-LIND-320-396-20M
2 x 224*	496	UA-LIND-224-496-01	UA-LIND-224-496-05	UA-LIND-224-496-18	UA-LIND-224-496-20M
2 x 256*	596	UA-LIND-256-596-01	UA-LIND-256-596-05	UA-LIND-256-596-18	UA-LIND-256-596-20M
2 x 352*	796	UA-LIND-352-796-01	UA-LIND-352-796-05	UA-LIND-352-796-18	UA-LIND-352-796-20M

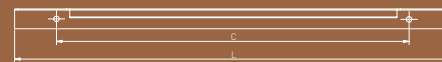



Kolekcja stylowych uchwytów krawędziowych LIND to niezwykle subtelny – wręcz filigranowy – akcent, który zapewniając wygodę, dodaje szlifowi nowoczesności.

The collection of stylish LIND edge handles is an extremely subtle - even filigree - accent that provides comfort and adds a touch of modernity.

Коллекція стильних профільних ручок LIND - це надзвичайно витриманий та філігранний акцент, який забезпечує зручність та додає нотку сучасності.

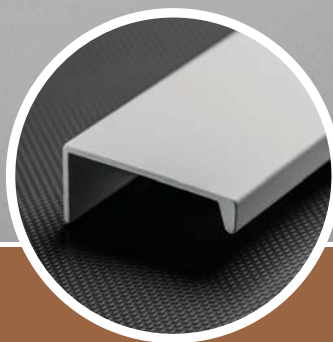

HEXI



C	L	chrom chrome хром	aluminium aluminium алюміній	biały mat white matt білий матовий	czarny mat black matt чорний матовий	złoto szcztokowane brushed gold шліфоване золото	antracyt anthracite антрацит
32	50	UA-HEXI-01	UA-HEXI-05	UA-HEXI-10M	UA-HEXI-20M	UA-HEXI-18	UA-HEXI-60
96	150	UA-HEXI96-01	UA-HEXI96-05	UA-HEXI96-10M	UA-HEXI96-20M	UA-HEXI96-18	UA-HEXI96-60
160	190	UA-HEXI-160-01	UA-HEXI-160-05	UA-HEXI-160-10M	UA-HEXI-160-20M	UA-HEXI-160-18	UA-HEXI-160-60
192	225	UA-HEXI192-01	UA-HEXI192-05	UA-HEXI192-10M	UA-HEXI192-20M	UA-HEXI192-18	UA-HEXI192-60
256	290	UA-HEXI-256-01	UA-HEXI-256-05	UA-HEXI-256-10M	UA-HEXI-256-20M	UA-HEXI-256-18	UA-HEXI-256-60
320	360	UA-HEXI-320-01	UA-HEXI-320-05	UA-HEXI-320-10M	UA-HEXI-320-20M	UA-HEXI-320-18	UA-HEXI-320-60
do cięcia to cut для різки	3500	-	UA-HEXI-3500-05	-	UA-HEXI-3500-20M	-	-

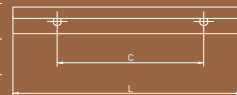



Wygoda w użytkowaniu połączona z dyskrecją. Prosty design umożliwia subtelną integrację profilu z frontem mebla. Hexi dostępny w najmodniejszych kolorach.

Comfort of use combined with discretion. The simple design allows for a subtle integration of the profile with the front of the furniture. Hexi is available in the most fashionable colours.

Зручність використання в поєднанні з лаконічністю. Простий дизайн дозволяє тонко інтегрувати профіль з меблевим фасадом. Hexi доступний у наймодніших кольорах.

KRAWĘDZIOWE
EDGE MOUNTED
ПРОФІЛЬНІ



HEXA

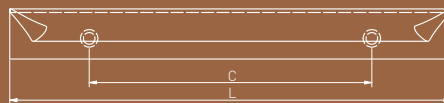
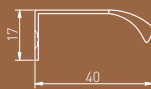

C	L	chrom chrome хром	aluminium aluminium алюміній	biały mat white matt білий матовий	złoto szcztokowane brushed gold шліфоване золото	czarny mat black matt чорний матовий	jasne złoto szcztokowane bright gold brushed світле шліфоване золото
32	50	UA-HEXA-32-01	UA-HEXA-32-05	UA-HEXA-32-10M	UA-HEXA-32-18	UA-HEXA-32-20M	UA-HEXA-32-22
96	150	UA-HEXA-96-01	UA-HEXA-96-05	UA-HEXA-96-10M	UA-HEXA-96-18	UA-HEXA-96-20M	UA-HEXA-96-22
160	190	UA-HEXA-160-01	UA-HEXA-160-05	UA-HEXA-160-10M	-	UA-HEXA-160-20M	UA-HEXA-160-22
192	225	UA-HEXA-192-01	UA-HEXA-192-05	UA-HEXA-192-10M	UA-HEXA-192-18	UA-HEXA-192-20M	UA-HEXA-192-22
256	290	UA-HEXA-256-01	UA-HEXA-256-05	UA-HEXA-256-10M	-	UA-HEXA-256-20M	UA-HEXA-256-22
320	360	UA-HEXA-320-01	UA-HEXA-320-05	UA-HEXA-320-10M	-	UA-HEXA-320-20M	UA-HEXA-320-22



Hexa to kolekcja uchwytów krawędziowych, nadająca meblom nowoczesny wygląd. Jeśli jesteś miłośnikiem stylu minimalistycznego, to coś idealnie dla Ciebie

Hexa - a collection of edge mounted handles that give furniture a modern look. If you're a fan of minimalist style, this is the one for you!

Hexa - це колекція ручок, що надає меблям сучасного вигляду. Якщо ви любитель мінімалістичного стилю Hexa - це саме те, що вам потрібно.

KRAWĘDZIOWE
EDGE MOUNTED
ПРОФІЛЬНІ



PICADO



C	L	chrom chrome хром	aluminium aluminium алюміній	złoto szczotkowane brushed gold шліфоване золото	czarny mat black matt чорний матовий
256	296	UA-PICADO-256-296-01	UA-PICADO-256-296-05	UA-PICADO-256-296-18	UA-PICADO-256-296-20M
320	396	UA-PICADO-320-396-01	UA-PICADO-320-396-05	UA-PICADO-320-396-18	UA-PICADO-320-396-20M
2 x 224*	496	UA-PICADO-224-496-01	UA-PICADO-224-496-05	UA-PICADO-224-496-18	UA-PICADO-224-496-20M
2 x 256*	596	UA-PICADO-256-596-01	UA-PICADO-256-596-05	UA-PICADO-256-596-18	UA-PICADO-256-596-20M
2 x 352*	796	UA-PICADO-352-796-01	UA-PICADO-352-796-05	UA-PICADO-352-796-18	UA-PICADO-352-796-20M

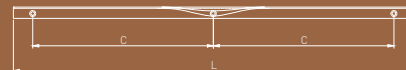
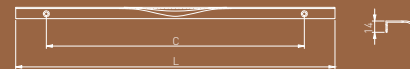

Монтування на 3 шруєти / Mounted with 3 screws / Кріплення за допомогою 3 шурупів.

Oryginalny, nowoczesny uchwyt krawędziowy, który zapewnia wygodne użytkowanie. Może być montowany do dolnej krawędzi szafki wiszącej albo do górnej krawędzi szafki stojącej i szuflad.

An original, modern edge handle that can be mounted to the bottom edge of a hanging cabinet or to the top edge of a freestanding cabinet and drawers.

Оригінальна профільна ручка, що забезпечує ергономічне використання. Її можна прикріпити до нижнього краю настінної шафи або до верхнього краю стоячої шафи та шухляд.



KRAWĘDZIOWE
EDGE MOUNTED
ПРОФІЛЬНІ

NOWY KOLOR
NEW COLOR
НОВИЙ КОЛІР



FIORD



	NEW		NEW	
	mosiądz brass латунь	aluminium aluminium алюміній	stal szczotkowana brushed steel шліфувана сталь	złoty mosiądz golden brass золота латунь
gałka knob ручка-кнопка	UZ-FIORD-32-03	UZ-FIORD-32-05	UZ-FIORD-32-06	UZ-FIORD-32-16

	NEW		
	złoto szczotkowane brushed gold шліфоване золото	biały white білий	czarny mat black matt чорний матовий
gałka knob ручка-кнопка	UZ-FIORD-32-18	UZ-FIORD-32-10	UZ-FIORD-32-20M

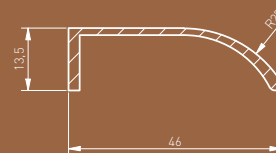
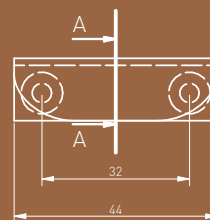



Minimalistyczne wymiary uchwytów krawędziowych FIORD sprawia, że spełnią one swoją funkcję, jednocześnie nie dominując frontów meblowych.

The minimalist size of FIORD edge mounted handles allows them to fulfil their function without dominating furniture fronts.

Мінімалістичні розміри ручок FIORD не домінують на меблевих фасадах та гарантують їх функціональність.

KRAWĘDZIOWE
EDGE MOUNTED
ПРОФІЛЬНІ

NOWY DESIGN I KOLOR
NEW DESIGN AND COLOR
НОВИЙ ДИЗАЙН І КОЛІР

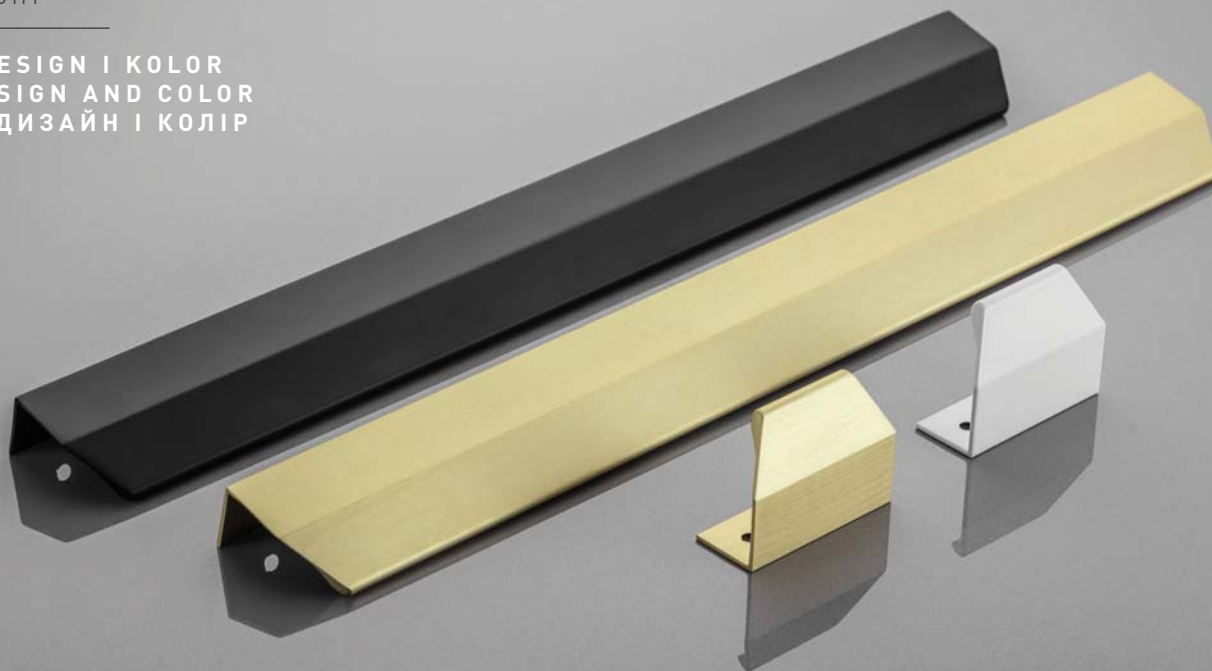

TREX-CROSS

C	L	czarny mat black matt чорний матовий	biały mat white matt білий матовий	jasne złoto szcztokowane bright gold brushed світле шліфоване золото
32	50	UA-TREX-CROSS-32-20M	UA-TREX-CROSS-32-10M	UA-TREX-CROSS-32-22
320	350	UA-TREX-CROSS-320-20M	UA-TREX-CROSS-320-10M	UA-TREX-CROSS-320-22

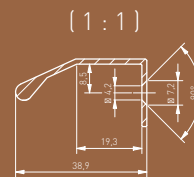
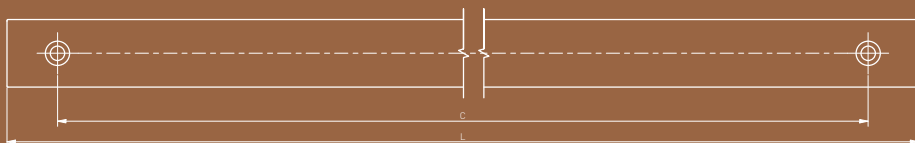



TREX-CROSS to nowa seria uchwytów krawędziowych, które są dedykowane nowoczesnym aranżacjom wnętrz. Charakteryzują się subtelnie wygiętą i zaokrągloną na końcu częścią pochwytową, co sprawia, że kolekcja jest nie tylko estetyczna, ale także bardzo praktyczna w użytkowaniu.

TREX-CROSS is a new series of edge handles that are dedicated to modern interior design. They are characterised by a subtly curved and rounded end of the handle section, which makes the collection not only aesthetically pleasing, but also very practical to use.

TREX-CROSS - це нова серія профільних ручок, присвячена сучасному дизайну інтер'єру. Вони характеризуються витонченим вигином і заокругленням на кінці, що робить колекцію не тільки естетично привабливою, але й дуже практичною у використанні.

KRAWĘDZIOWE
EDGE MOUNTED
ПРОФІЛЬНІ

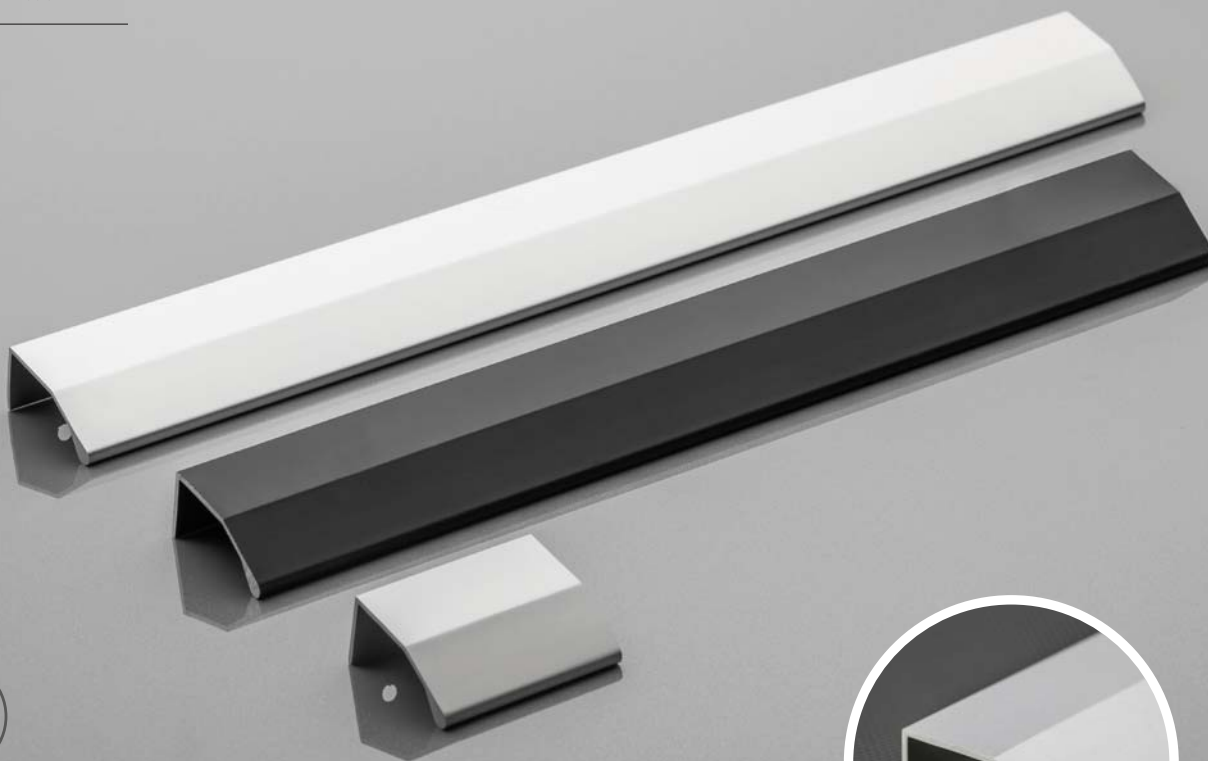

TREX

C	L	aluminium aluminium алюміній	czarny mat black matt чорний матовий
32	50	UA-TREX-32-50-05	UA-TREX-32-50-20M
96	150	UA-TREX-96-150-05	UA-TREX-96-150-20M
224	250	UA-TREX-224-250-05	UA-TREX-224-250-20M
320	350	UA-TREX-320-350-05	UA-TREX-320-350-20M
do cięcia to cut для різки	3500	UA-TREX-3500-05	UA-TREX-3500-20M

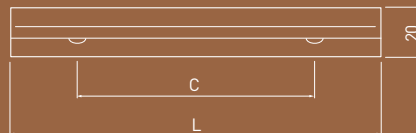



Uchwyty krawędziowe TREX to kolekcja, która łączy w sobie dyskrecję z dopracowanym stylem. Wyróżnia się geometryczną formą o przelamanej linii.

TREX edge handles is a collection that combines discretion with a refined style. It is distinguished by a geometric form with a broken line.

Профільна ручка TREX - це в якій стриманість поєднується з вишуканим стилем. Її вирізняє геометрична форма з ламаною лінією.

KRAWĘDZIOWE
EDGE MOUNTED
ПРОФІЛЬНІ

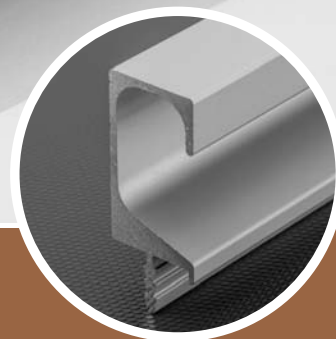

PROFIL C

C	L	aluminium aluminium алюміній	czarny mat black matt чорний матовий	stal szczotkowana brushed steel шліфована сталь
do cięcia to cut для різки	3500	PA-0242-35-50	PA-0242-35-50-20M	PA-0242-35-50-06

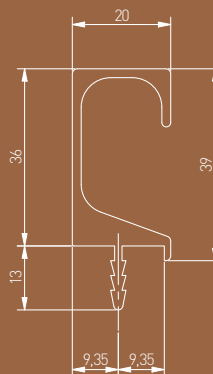



Kolekcja uchwytów krawędziowych, w których na pierwszy plan wysuwa się elegancja, a zaraz za nią staje dopracowana, prosta linia, dodająca meblom stylowego szlif.

A collection of edge handles where elegance comes to the fore, followed by a refined, straight line that adds a stylish touch to the furniture.

Коллекція профільних ручок, в яких елегантність виходить на перший план, а за нею слідує вишукана пряма лінія, що надає меблям стильного вигляду.

KRAWĘDZIOWE
EDGE MOUNTED
ПРОФІЛЬНІ



PROFIL L

C	L	aluminium aluminium алюміній	czarny mat black matt чорний матовий	stal szczotkowana brushed steel шліфувана сталь
do cięcia to cut для різки	3500	PA-0243-35-50	PA-0243-35-50-20M	PA-0243-35-50-06

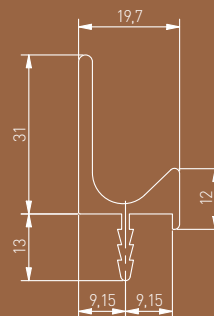
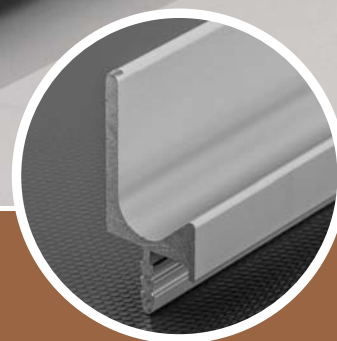



Prosta linia i dyskretna forma uchwyków krawędziowych, to dopracowany w każdym szczególe duet, który pasuje do najmodniejszych stylów wykończenia.

The simple line and discreet form of the edge handles are a duo refined in every detail that matches the most fashionable styles of finishing.

Пряма лінія та стримана форма профільних ручок - це вишуканий дует, який пасує до наймодніших стилів інтер'єру.

KRAWĘDZIOWE
EDGE MOUNTED
ПРОФІЛЬНІ

NEW

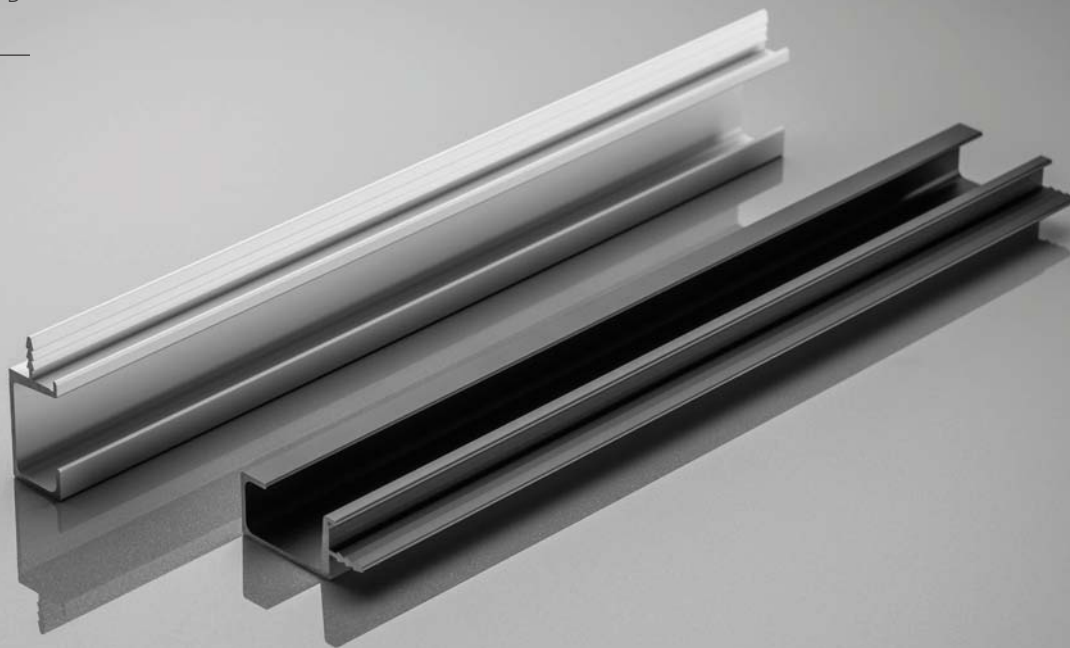

PROFIL FIRM C

C	L	aluminium aluminium алюміній	czarny mat black matt чорний матовий
do cięcia to cut для різки	3500	PA-FIRM-C3500-05	PA-FIRM-C3500-20M

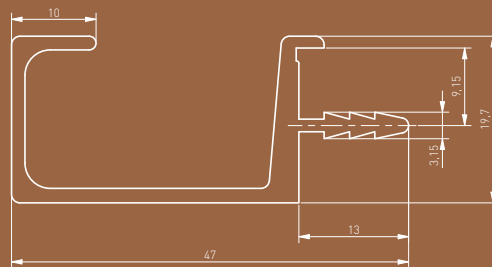



KRAWĘDZIOWE
EDGE MOUNTED
ПРОФІЛЬНІ

NEW

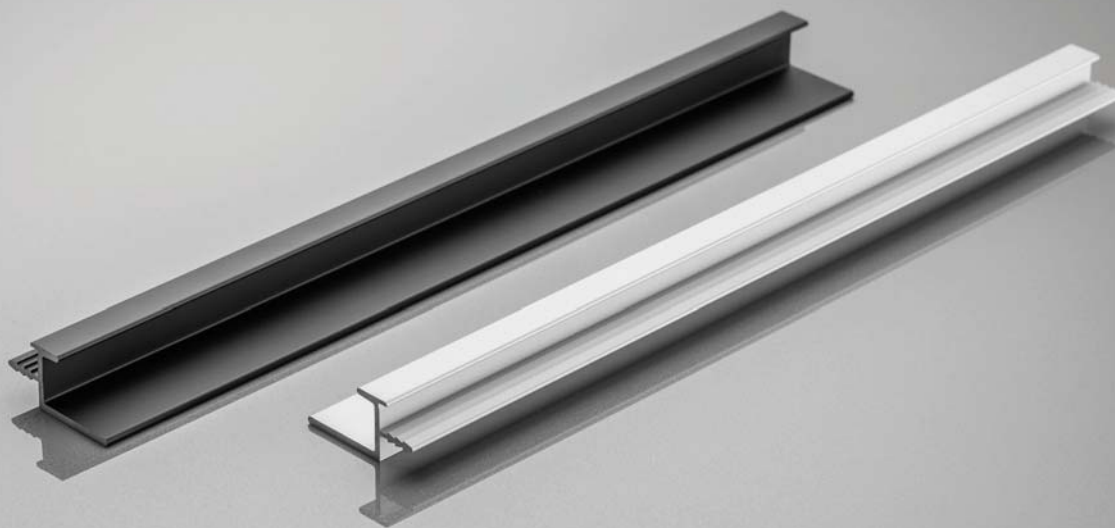

PROFIL FIRM L

C	L	aluminium aluminium алюміній	czarny mat black matt чорний матовий
do cięcia to cut для різки	3500	PA-FIRM-L3500-05	PA-FIRM-L3500-20M

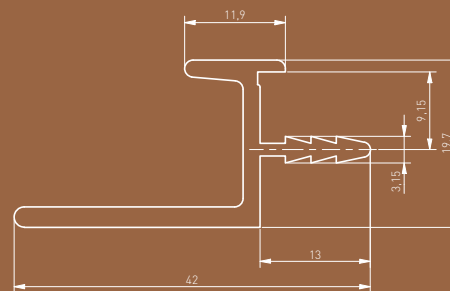



GTV



07

SYSTEM BEZUCHWYTOWY HANDLES SYSTEM СИСТЕМА ПРОФІЛІВ

Trend na minimalistycznie urządzonej przestrzeni, która nie przytacza, a raczej pozwala nam odzyskać równowagę, utrzymuje się od wielu sezonów. Wychodząc naprzeciw rosnącym potrzebom, stworzyliśmy system VELLO, który pozwoli na zbudowanie całkowicie bezuchwytowej kuchni z możliwością podświetlenia szuflad i szafek.

The minimalist trend in furniture has been visible for many seasons. It helps to clear our minds and it's far from being overwhelming. To meet emerging needs, we created the VELLO system, which allows you to build a completely handle-free kitchen and illuminate the contents of drawers and cabinets.

Вже багато сезонів зберігається тренд на мінімалізм в дизайні інтер'єрів, який не пригнічує, а навпаки дозволяє відновити баланс. Щоб задовольнити зростаючий попит, ми створили систему VELLO, яка дасть змогу створити кухню повністю без меблевих ручок з можливістю підсвічування шухляд і шаф.





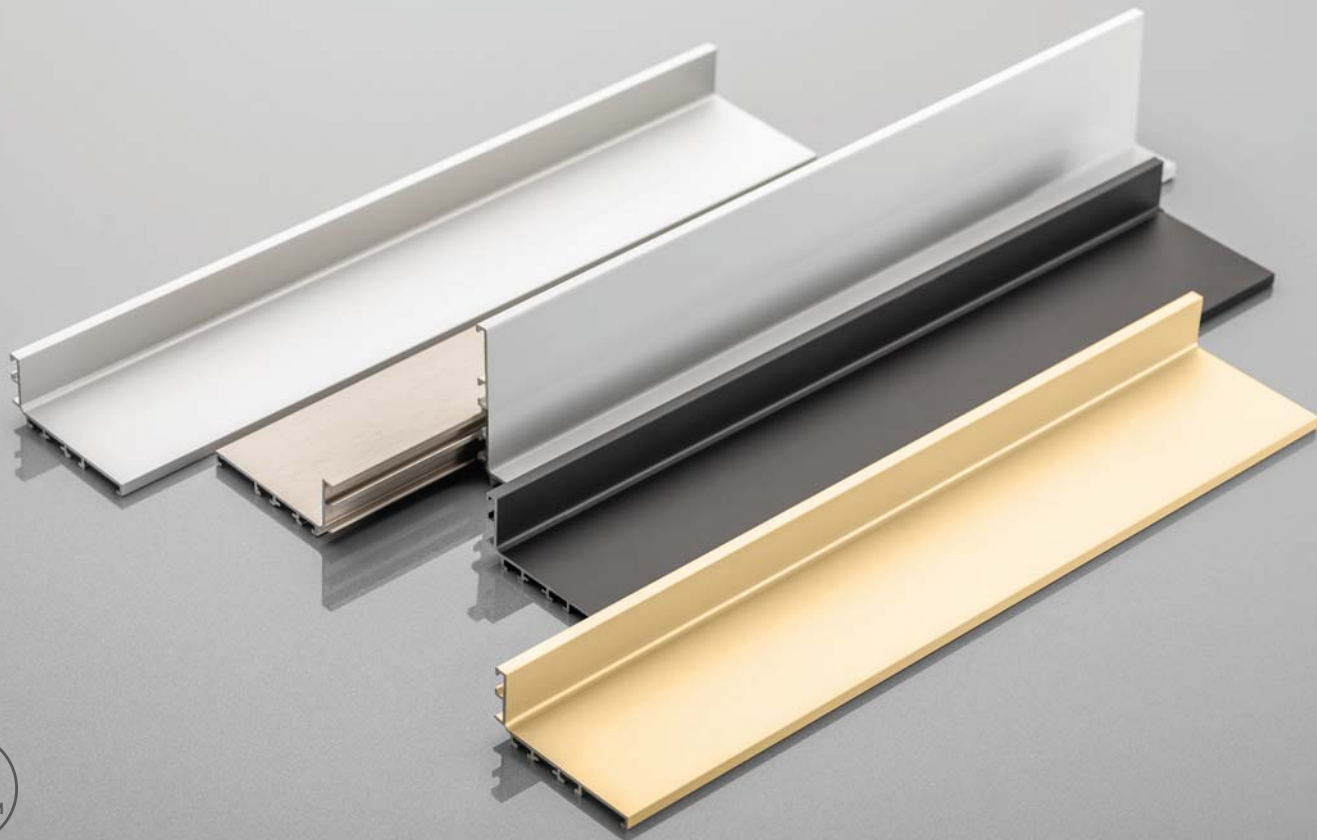

VELLO L

Profil horyzontalny
Horizontal profile
Горизонтальний профіль

	L	aluminium aluminium алюміній	stal szczotkowana brushed steel шліфована сталь	biały white білий	czarny mat black matt чорний матовий	złoty gold золото
do cięcia to cut	3000	PA-VELLO-L3M-05	PA-VELLO-L3M-06	PA-VELLO-L3M-10	PA-VELLO-L3M-20M	-
для різки	4100	PA-VELLO-L4M-05	PA-VELLO-L4M-06	PA-VELLO-L4M-10	PA-VELLO-L4M-20M	PA-VELLO-L4M-21

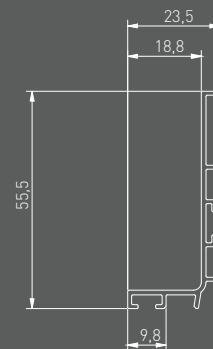



Profil montowany bezpośrednio pod blatem.
Możliwość zastosowania taśmy LED
o szerokości 5 mm z naszej oferty.
Do taśmy warto wybrać osłonkę mikro mleczną
PA-OSMLGLAXM3M-00 o długości 3 m.

The profile is mounted directly under
a countertop. 5 mm LED tape from the
GTV offer can be used with the L-profile.
It is advisable to mount the LED tape
with a PA-OSMLGLAXM3M-00 3 m
milk micro cover.

Профіль кріпиться безпосередньо під
стілницею. У L-подібних профілях можна
використовувати світлодіодну стрічку
шириною 5 мм з нашого асортименту. Для
стрічки варто обрати молочний розсіювач
PA-OSMLGLAXM3M-00 довжиною 3 м.

Produkty komplementarne - włączniki / Complementary products - switches / Дополнительные продукты - выключатели



AE-WBBUNI-10DIM



AE-WBCUNI-10DIM



AE-WBEZDB-10S



AE-WBEZDC-10S

LD-2835-600-5MM-20-ZB			● 6500 K
LD-2835-600-5MM-20-NE4	12 VDC 6,6 W/m	750 lm / m	● 4000 K
LD-2835-600-5MM-20-CB			● 3200 K

osłonka mikro / cover micro / кришка мікро OSMLGLAXM3M-00 3 3 m PC

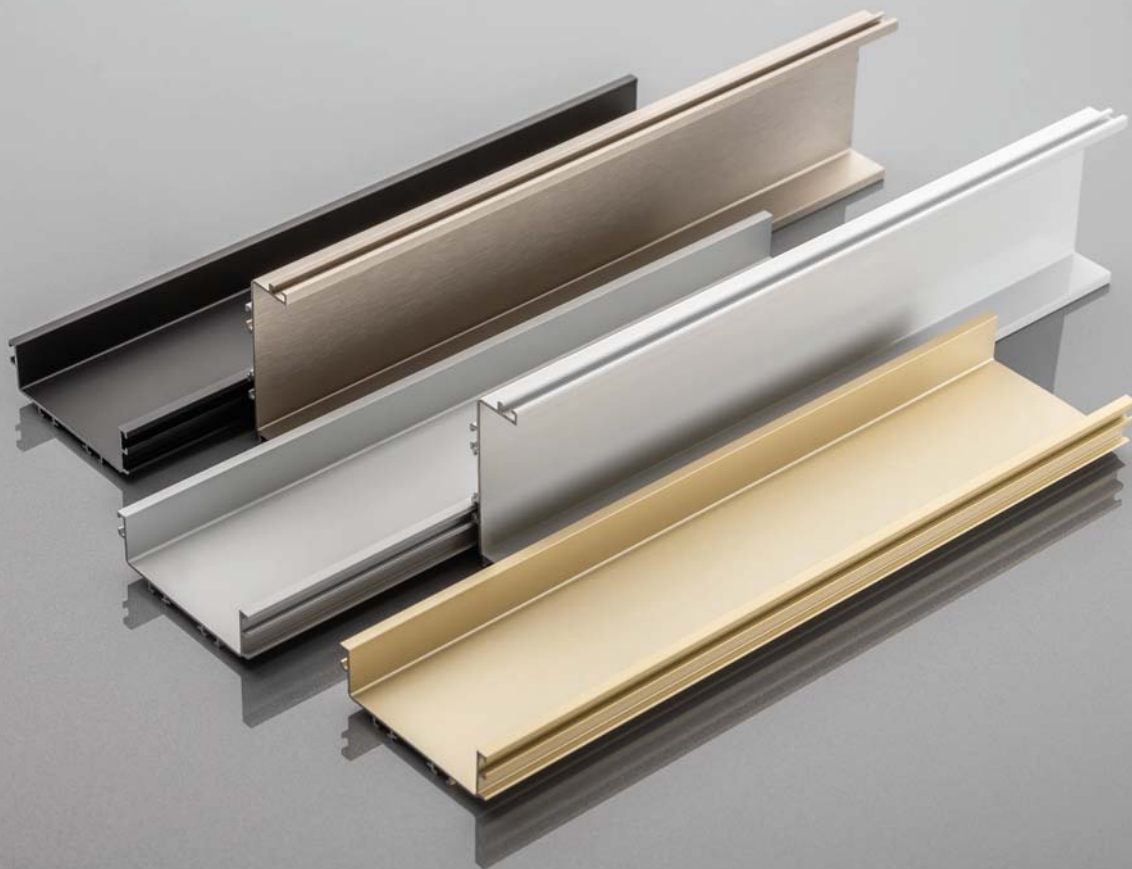

VELLO C

Profil horyzontalny
Horizontal profile
Горизонтальний профіль

	L	aluminium aluminium алюміній	stal szczotkowana brushed steel шліфована сталь	biały white білий	czarny mat black matt чорний матовий	złoty gold золото
do cięcia to cut для різки	3000	PA-VELLO-C3M-05	PA-VELLO-C3M-06	PA-VELLO-C3M-10	PA-VELLO-C3M-20M	-
	4100	PA-VELLO-C4M-05	PA-VELLO-C4M-06	PA-VELLO-C4M-10	PA-VELLO-C4M-20M	PA-VELLO-C4M-21

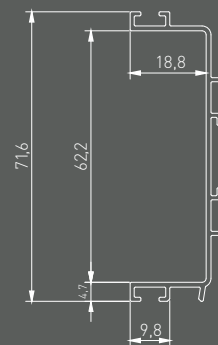

Produkty komplementarne - włączniki / Complementary products - switches / Дополнительные продукты - выключатели



AE-WBBUNI-10DIM



AE-WBCUNI-10DIM



AE-WBEZDB-10S



AE-WBEZDC-10S

LD-2835-600-5MM-20-ZB			● 6500 K
LD-2835-600-5MM-20-NE4	12 VDC	750 lm / m	● 4000 K
LD-2835-600-5MM-20-CB	6,6 W/m		● 3200 K

osłonka mikro / cover micro / кришка мікро	OSMLGLAXM3M-00 3	3 m	PC
--	------------------	-----	----

Profil idealny do zastosowania pomiędzy dwiema szufladami. Możliwość zastosowania taśmy LED o szerokości 5 mm z naszej oferty. Do taśmy warto wybrać osłonkę micro mleczną PA-OSMLGLAXM3M-00 o długości 3 m.

Perfect to mount between two drawers. 5 mm LED tape from the GTV offer can be used with the L-profile. It is advisable to mount the LED tape with a PA-OSMLGLAXM3M-00 3 m milk micro cover.

Профіль ідеально підходить для використання між двома шухлядами. У L-подібних профілях можна використовувати світлодіодну стрічку шириною 5 мм з нашого асортименту. Для стрічки варто обрати молочний розсіювач PA-OSMLGLAXM3M-00 довжиною 3 м.

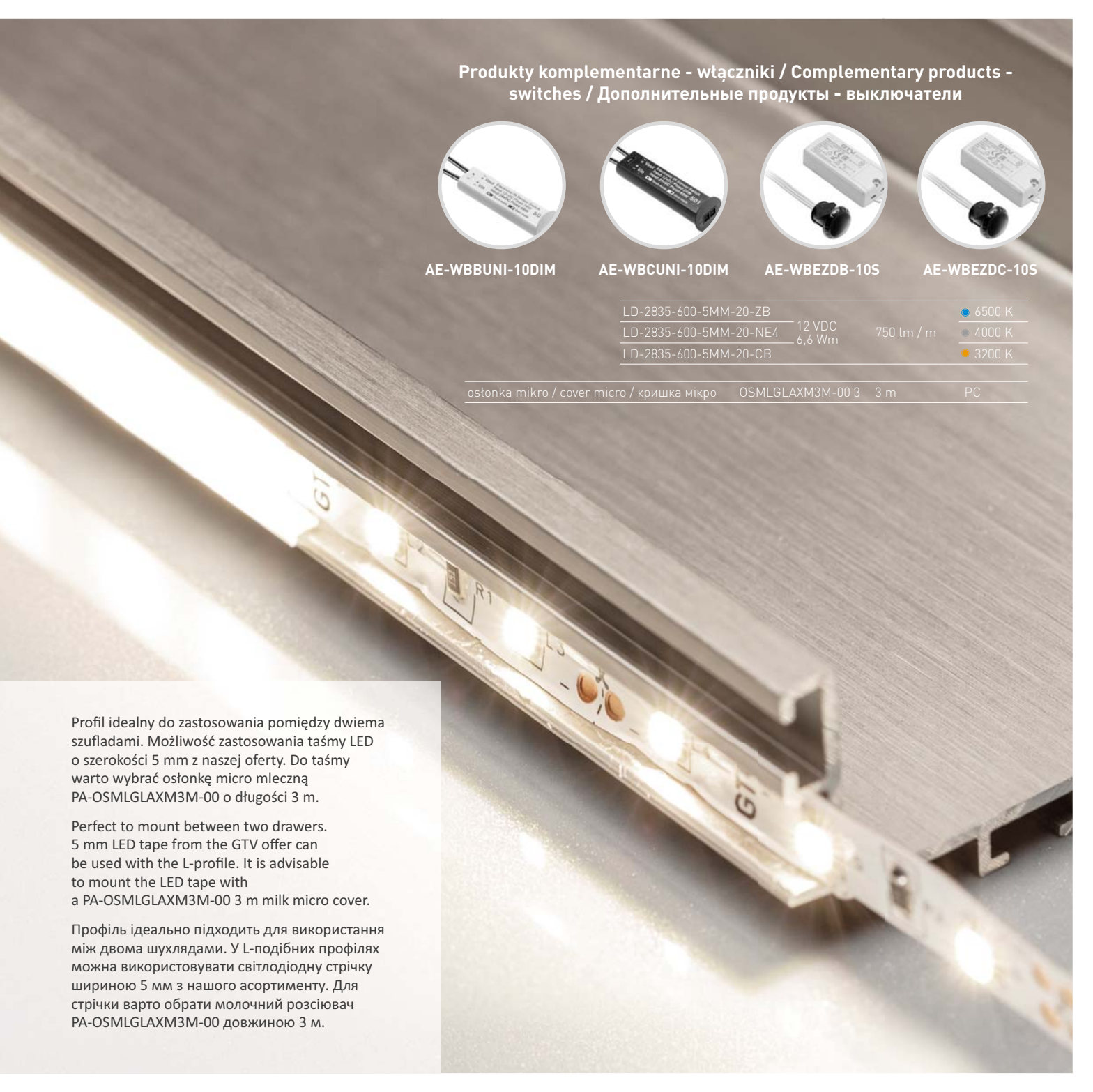



VELLO TJ

Profil wertykalny pojedynczy

Single vertical profile

Вертикальний профіль одинарний

L	aluminium aluminium алюміній	stal szczotkowana brushed steel шліфована сталь	biały white білий	czarny mat black matt чорний матовий	złoty gold золото
---	------------------------------------	---	-------------------------	--	-------------------------

do cięcia to cut для різки	3000	PA-VELLO-TJ3M-05	PA-VELLO-TJ3M-06	PA-VELLO-TJ3M-10	PA-VELLO-TJ3M-20M	PA-VELLO-TJ3M-21
---	-------------	------------------	------------------	------------------	-------------------	------------------

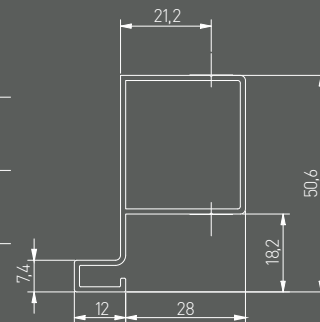



Wertykalne profile pojedyncze pozwolą utrzymać najwyższy standard użytkowej wygody, podczas gdy gładkie, pozbawione uchwytów fronty szafek otwieranych w pionie, będą prezentować się niezwykle subtelnie.

Vertical single profiles will allow for maintenance of the highest standard of convenience of use, while the smooth, handle-free fronts of vertically opening cabinets will look extremely subtle.

Вертикальні профілі дозволять вам організувати найвищий рівень комфорту використання. Водночас, гладкі фасади шаф без ручок матимуть дуже витончений вигляд.



VELLO TD

Profil wertykalny podwójny
 Double vertical profile
 Вертикальний профіль подвійний

	L	aluminium aluminium алюміній	stal szcztokowana brushed steel шліфувана сталь	biały white білий	czarny mat black matt чорний матовий	złoty gold золото
do cięcia to cut для різки	3000	PA-VELLO-TD3M-05	PA-VELLO-TD3M-06	PA-VELLO-TD3M-10	PA-VELLO-TD3M-20M	PA-VELLO-TD3M-21

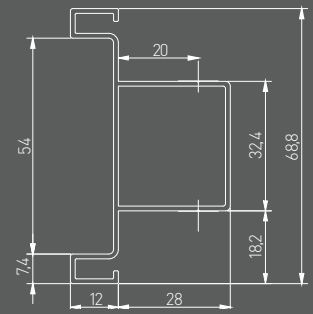



Zaprojektowane z myślą o pionowych szafkach – na przykład cargo – podwójne profile wertykalne odmienia funkcjonalność przestrzeni użytkowej, pozostawiając bezuchwytowe fronty.

Designed for vertical cabinets – for example cargo – double vertical profiles will change the functionality of the usable space, leaving handle-free fronts.

Призначені для вертикальних шаф. Наприклад, для карго - подвійні вертикальні профілі забезпечать функціональність простору, залишаючи фасади без ручок.

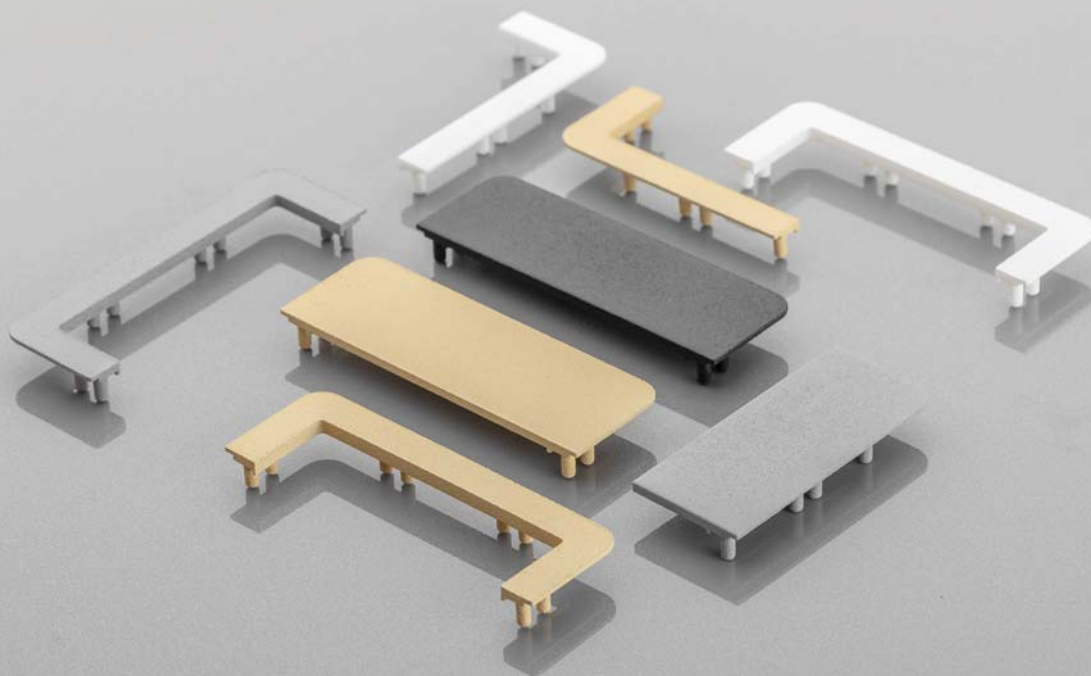

VELLO

Zaślepki do profilu L i C
 End caps for L and C profile
 Заглушки для L, C- профілю

profil profile профіль	aluminium aluminium алюміній	stal szorstkowana brushed steel шліфувана сталь	biały white білий	czarny mat black matt чорний матовий	złoty gold золото
L	PA-ZASVELLO-LNL-05	PA-ZASVELLO-LNL-06	PA-ZASVELLO-LNL-10	PA-ZASVELLO-LNL-20M	PA-ZASVELLO-LNL-21
	PA-ZASVELLO-LNP-05	PA-ZASVELLO-LNP-06	PA-ZASVELLO-LNP-10	PA-ZASVELLO-LNP-20M	PA-ZASVELLO-LNP-21
	PA-ZASVELLO-LPL-05	PA-ZASVELLO-LPL-06	PA-ZASVELLO-LPL-10	PA-ZASVELLO-LPL-20M	PA-ZASVELLO-LPL-21
	PA-ZASVELLO-LPP-05	PA-ZASVELLO-LPP-06	PA-ZASVELLO-LPP-10	PA-ZASVELLO-LPP-20M	PA-ZASVELLO-LPP-21
C	PA-ZASVELLO-CN-05	PA-ZASVELLO-CN-06	PA-ZASVELLO-CN-10	PA-ZASVELLO-CN-20M	PA-ZASVELLO-CN-21
	PA-ZASVELLO-CP-05	PA-ZASVELLO-CP-06	PA-ZASVELLO-CP-10	PA-ZASVELLO-CP-20M	PA-ZASVELLO-CP-21

Mocowanie pozwala zamontować poziome listwy C i L zarówno do wnętrza ścian korpusu, jak i do przegród. Mocowanie zarazem może posłużyć do łączenia dwóch profili poziomo pod kątem prostym.

The system allows mounting horizontal C and L profiles both on the inside of cabinet walls and to partitions. The mounting can also be used to join two profiles horizontally at right angles.

Кріплення дозволяє встановлювати горизонтальні С- і L-образні планки як до внутрішньої сторони стінок шафи, так і до перегородок. Кріплення також можна використовувати для з'єднання двох профілів по горизонталі під прямим кутом.

Mocowanie systemu
System mounting
Кріплення системи



PA-MOUNT-GL-00

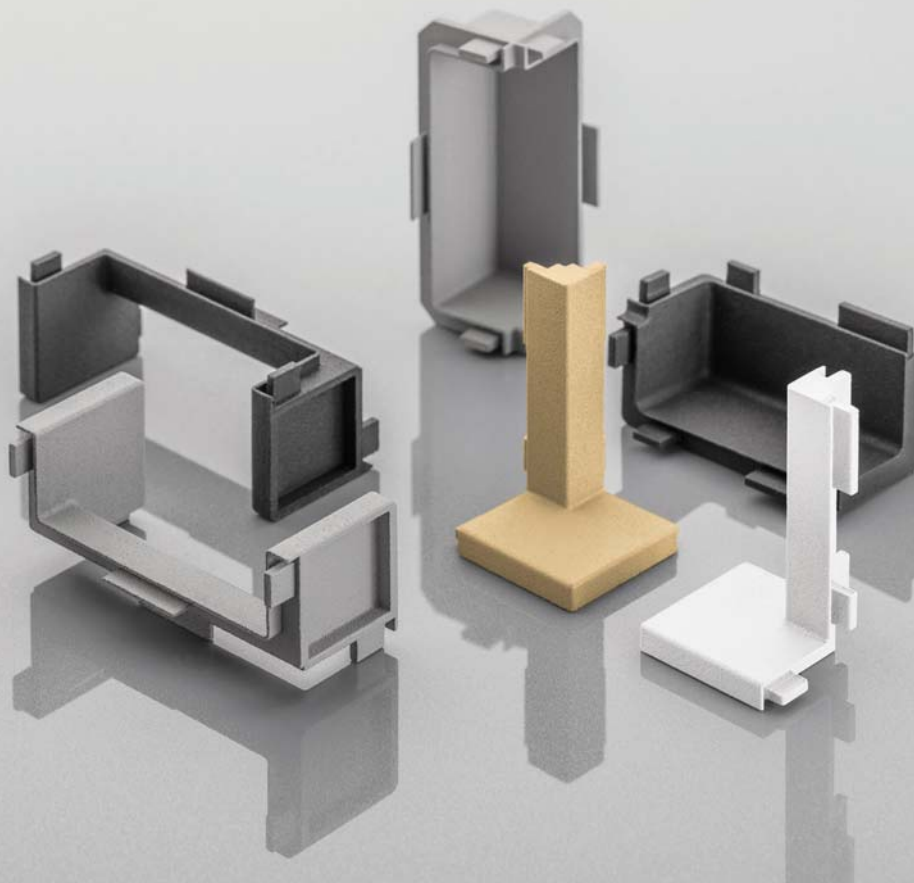

VELLO

łączniki do profilu L i C
Fasteners for L and C profile
Кріплення для L, C- профілю

aluminium aluminium алюміній	stal szcztkowana brushed steel шліфована сталь	biały white білий	czarny mat black matt чорний матовий	złoty gold золото
PA-LACZVELLO-CIN-05	PA-LACZVELLO-CIN-06	PA-LACZVELLO-CIN-10M	PA-LACZVELLO-CIN-20M	PA-LACZVELLO-CIN-21
PA-LACZVELLO-COUT-05	PA-LACZVELLO-COUT-06	PA-LACZVELLO-COUT-10M	PA-LACZVELLO-COUT-20M	PA-LACZVELLO-COUT-21
PA-LACZVELLO-LIN-05	PA-LACZVELLO-LIN-06	PA-LACZVELLO-LIN-10M	PA-LACZVELLO-LIN-20M	PA-LACZVELLO-LIN-21
PA-LACZVELLO-LOUT-05	PA-LACZVELLO-LOUT-06	PA-LACZVELLO-LOUT-10M	PA-LACZVELLO-LOUT-20M	PA-LACZVELLO-LOUT-21





VELLO

Profil wieńcowy
Rim profile
Профіль торцевий

L	aluminium aluminium алюміній	czarny mat black matt чорний матовий	biały white білий	złoty gold золото	
do cięcia to cut	3000/16	PA-VELLO-WN3M16-05	PA-VELLO-WN3M16-20M	PA-VELLO-WN3M16-10	PA-VELLO-WN3M16-21
dla rżarki	3000/19	PA-VELLO-WN3M18-05	PA-VELLO-WN3M18-20M	PA-VELLO-WN3M18-10	PA-VELLO-WN3M18-21

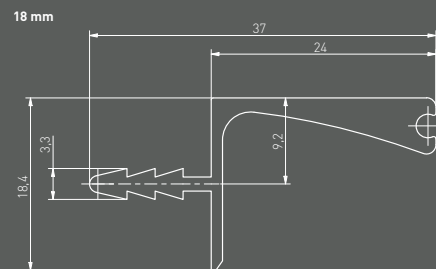
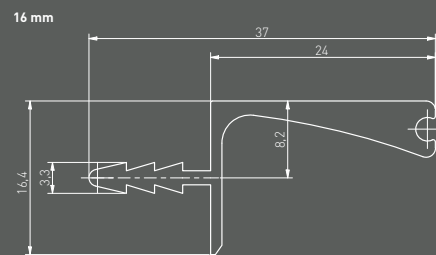

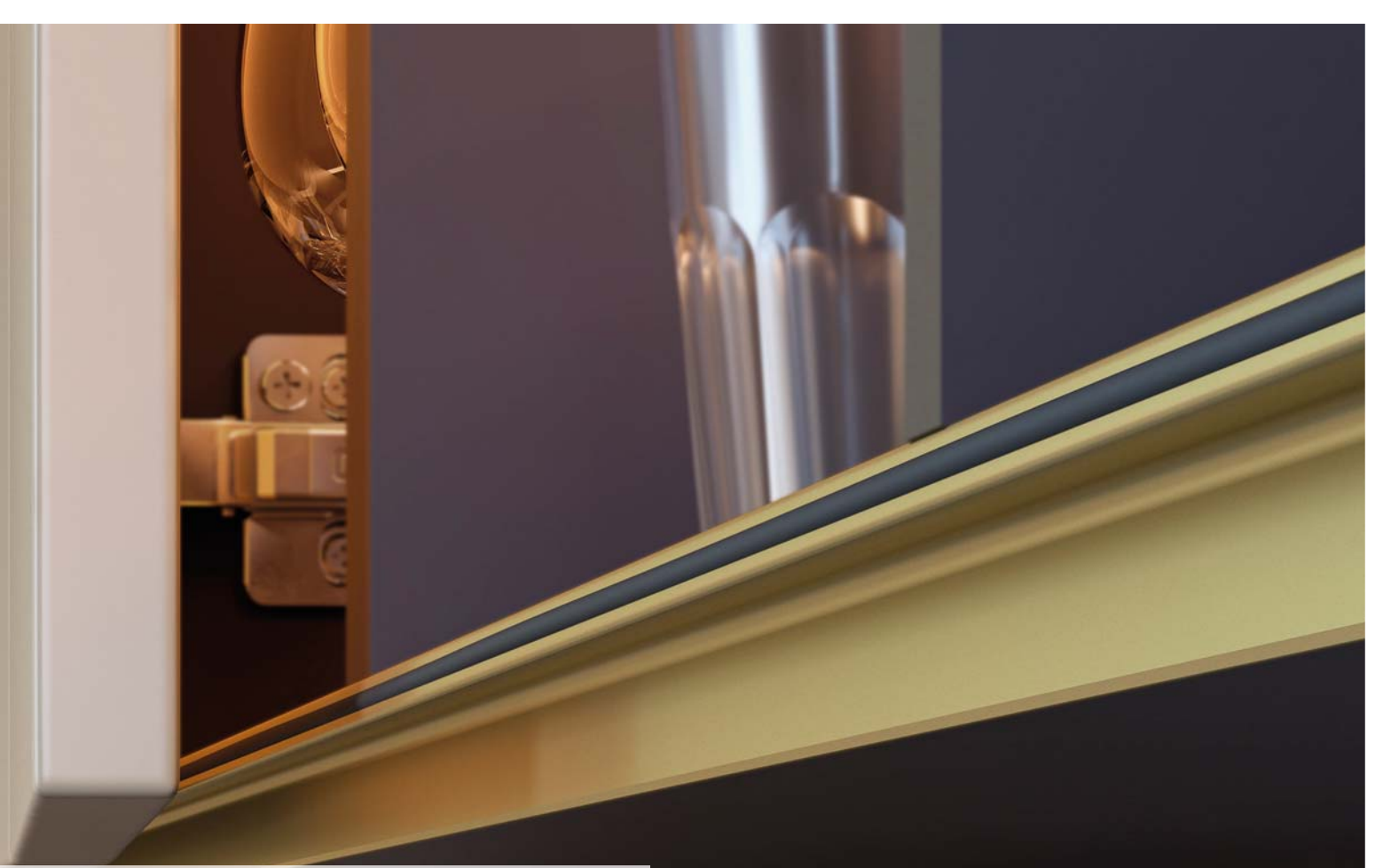

Bezuchwytowy design jest obecnie bardzo pożądanym, ponieważ nadaje kuchni nowoczesny i elegancki wygląd. VELLO umożliwia otwieranie i zamykanie szafek, szuflad i innych elementów kuchennych za pomocą ukrytych mechanizmów, które są dyskretne i nie zakłócają minimalistycznego wyglądu przestrzeni.

Handleless design is very much in demand these days as it gives a kitchen a modern and elegant look. VELLO makes it possible to open and close cabinets, drawers and other kitchen elements with hidden mechanisms that are discreet and do not disrupt the minimalist look of the space.

Дизайн без ручок сьогодні дуже затребуваний, адже він надає кухні сучасного та елегантного вигляду. VELLO дає можливість відкривати та закривати шафи, шухляди та інші кухонні елементи за допомогою прихованих механізмів, які є непомітними і не порушують мінімалістичний вигляд приміщення.





GLAX

Profil wieńcowy
Rim profile
Профіль торцевий

L	srebro silver срібло	biały white білий	czarny black чорний	stal szczerkowana brushed steel шліфowana сталь	aluminium aluminium алюміній
2	PA-GLAXWN-AL	-	-	-	
3	PA-GLAXWN3M-AL	PA-GLAXWN3M-AL-10	PA-GLAXWN3M-AL-20M	PA-GLAXWN3M-AL-06	

L	mleczna frosted молочна	transparentna transparent прозора	PC	L	biały white білий	czarny black чорний
2	PA-OSMLGLAX-00	PA-OSTRGLAX-00		10	PA-USZGLAX-10N	PA-USZGLAX-00N EPDM
3	PA-OSMLGLAX3M-00	PA-OSTRGLAX3M-00				

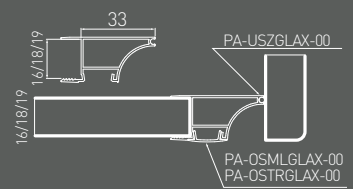



Do profilu można zastosować dowolną taśmę GTV Lighting 8 mm wraz z osłonką.

Any GTV Lighting tape with a cover can be used for the profile.

Для профілю можна використовувати будь-яку світлодіодну стрічку GTV Lighting з розсіювачем.



RETRO RETRO РЕТРО

Uchwyty meblowe retro to linia zaprojektowana z myślą o wyjątkowych potrzebach. Stylizowane, bogato zdobione, pełne ornamentów i detali, stanowią świetne uzupełnienie mebli w aranżacjach klasycznych, stylizowanych, angielskich, rustykalnych i retro. Pasują zarówno do frontów z drewna, jak i farnirowanych. Nieskończone bogactwo wzorów pozwala wkomponować te uchwyty w wiele aranżacji, których użytkownicy cenią sobie dekoracyjne detale.

Retro furniture handles are a line designed with unique needs in mind. Stylized, richly decorated, full of ornaments and details, they perfectly complement furniture in classic, stylized, English, rustic and retro arrangements. They fit both wooden and veneered fronts. The infinite variety of patterns allows these handles to be integrated into many arrangements, whose users appreciate decorative details.

Меблеві ручки в стилі ретро - це лінія, розроблена з урахуванням унікальних потреб. Стилiзовані, багато декоровані, повні орнаментів і деталей, вони є чудовим доповненням до меблів у класичному, стилізованому, англійському, рустикальному та ретро стилях. Вони поєднуються як з дерев'яними, так і з шпонаваними фасадами. Нескінченне розмаїття візерунків дає змогу інтегрувати ці ручки в багато інтер'єрів, користувачі яких цінують декоративні деталі.



RETRO
RETRO
PETPO



ALATRI

C	L	antyczny mosiądz antique brass антична латунь
128	144	UZ-ALATR-128-04

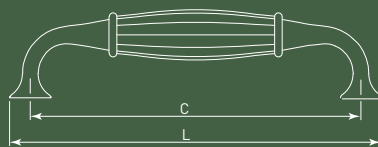

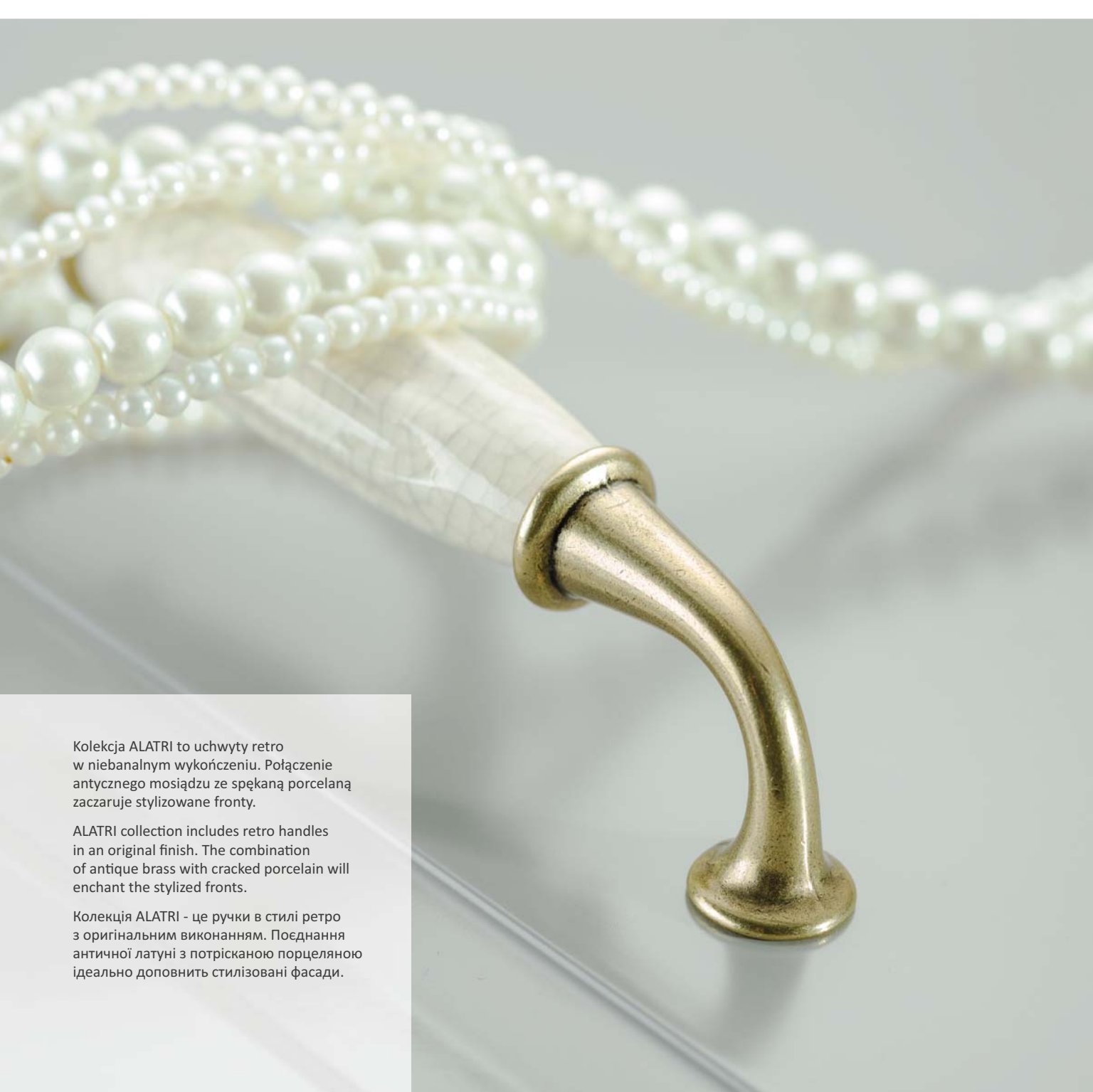

Kolekcja ALATRI to uchwyty retro w niebanalnym wykończeniu. Połączenie antycznego miedzi z spękaną porcelaną zaczaruje stylizowane fronty.

ALATRI collection includes retro handles in an original finish. The combination of antique brass with cracked porcelain will enchant the stylized fronts.

Коллекція ALATRI - це ручки в стилі ретро з оригінальним виконанням. Поєднання античної латуні з потрісканою порцеляною ідеально доповнить стилізовані фасади.

RETRO
RETRO
PETPO



728 B

motyw pattern малюнок	C	L	antyczny mosiądz antique brass антична латунь
spring flower	96	106	UP-WP0728-BR
country	96	106	UP-WP0728-BK
ornament	96	106	UP-WP0728-BX
autumn rose	96	106	UP-WP0728-BB

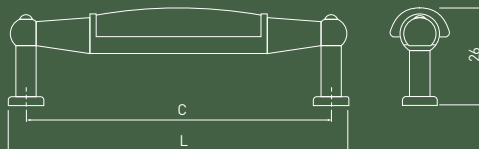

Uchwyty w kolorze postarzanego miedzi z dodatkiem kwiatowych ornamentów na porcelanowym tle to absolutny HIT, który przywodzi skojarzenia z sielskim pięknem natury.

The handles in colour of antiqued brass with the addition of floral ornaments on a porcelain background are an absolute HIT that brings the idyllic beauty of nature to mind.

Ручки в кольорі зістареної латуні з квітковим орнаментом на порцеляновому тлі - це абсолютний ХІТ, що нагадує про ідилічну красу природи.



spring flower



country



ornament



autumn rose

RETRO
RETRO
PETPO



728P

motyw pattern малюнок	C	L	antyczny mosiądz antique brass антична латунь	antyczne srebro antique silver античне срібло
blue rose	96	125	UP-WP0728-PA-04	UP-WP0728-PA-07
orient gold	96	125	UP-WP0728-PC-04	-
ornament	96	125	UP-WP0728-PX	-
autumn rose	96	125	UP-WP0728-PB	-
spring flower	96	125	UP-WP0728-PR	-
country	96	125	UP-WP0728-PK	-
milky	96	125	UP-WP0728-P0	-

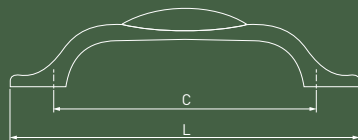



blue rose



orient gold



ornament



autumn rose



spring flower



country



milky

Dopracowane połączenie antycznego miedzi lub srebra z inspirowanymi naturą, barwnymi deseniami to czarujące, zakłete w funkcjonalnym kształcie wykończenie frontów.

A refined combination of antique brass or silver with nature-inspired, colourful patterns is a charming, functional-shaped finish of the fronts.

Вишукане поєднання старовинної латуні або срібла з барвистими візерунками, натхненими природою, стане чарівною оздобою для функціональних фасадів.





J4

motyw pattern малюнок	antyczny mosiądz antique brass антична латунь	antyczne srebro antique silver античне срібло
autumn rose	GP-0728-J4-B	-
spring flower	GP-0728-J4-R	-
blue rose	GP-0728-J4-A-04	GP-0728-J4-A-07
orient gold	GP-0728-J4-C-04	-





orient gold



autumn rose



spring flower



blue rose



Inspirowane naturą i sielską atmosferą gałki retro, to połączenie najpiękniejszych motywów roślinnych i ornamentów z klasyczną barwą antycznego mosiądzu lub srebra.

Inspired by nature and idyllic atmosphere retro knobs are a combination of the most beautiful plant motives and ornaments with the classic colour of antique brass or silver.

Натхненні природою та ідилічною атмосферою, ручки кнопки в стилі ретро - це поєднання найкрасивіших рослинних мотивів і орнаментів з класичним кольором античної латуні або срібла.

RETRO
RETRO
PETPO



UZ-12

C	L	antyczny mosiądz antique brass антична латунь	antyczne srebro antique silver античне срібло	czarny mat black matt чорний матовий
96	131	UZ-12-096-04N	UZ-12-96-07	UZ-12-096-20M

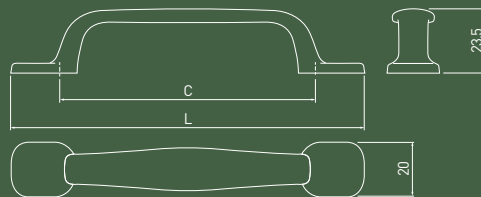



Oto uchwyty w stylu retro, które nadadzą każdej stylowej aranżacji charakteru. Prosta forma, stylowa linia i trzy formy wykończenia – antyczny miedziak, srebro lub klasyczny, czarny mat.

Here are retro-style handles that will give any stylish arrangement a character. Simple form, stylish line and three types of finish - antique brass, silver or classic black matte.

Ручки в стилі ретро, які додадуть характеру будь-якому стильному інтер'єру. Проста форма, стильна лінія та три види покриття - антична латунь, срібло або класичний чорний матовий.

RETRO
RETRO
PETPO



RETRIS

C	L	antyczny mosiądz antique brass антична латунь	antyczne srebro antique silver античне срібло	czarny mat black matt чорний матовий
128	165	UZ-RETRIS-128-04	UZ-RETRIS-128-07	UZ-RETRIS-128-20M

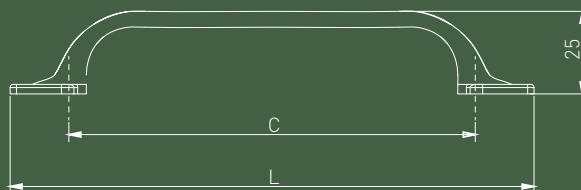



Uchwyty Retris dodadzą oryginalności prostym meblom, które pragniemy nieco odmienić i nadać im dystynkcji. To ukłon w stronę dawnych stylów, które chcemy na nowo wprowadzić do wnętrza.

Retris handles will add originality to simple furniture that we want to give a little makeover and distinction. It is a nod to the old styles that we want to reintroduce into the interior.

Ручки Retris додадуть оригінальності простим меблям, яку ми хочемо трохи оновити і виділити. Це нагадування про старовинні стилі, які ми бажаємо повернути в інтер'єр.

RETRO
RETRO
PETRO



MARSALA

C	L	antyczne srebro antique silver античне срібло	antyczny mosiądz szczotkowany antique brushed brass антична шліфована латунь	biały mat white matt білий матовий	tytan szczotkowany brushed titanium шліфований титан	miedź cooper мідь	złoto szczotkowane brushed gold шліфоване золото	czarny mat black matt чорний матовий
64	100	UZ-MARSA-64-07	UZ-MARSA-64-09	UZ-MARSA-64-10M	UZ-MARSA-64-11	UZ-MARSA-64-15	UZ-MARSA-64-18	UZ-MARSA-64-20M

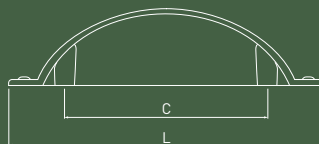

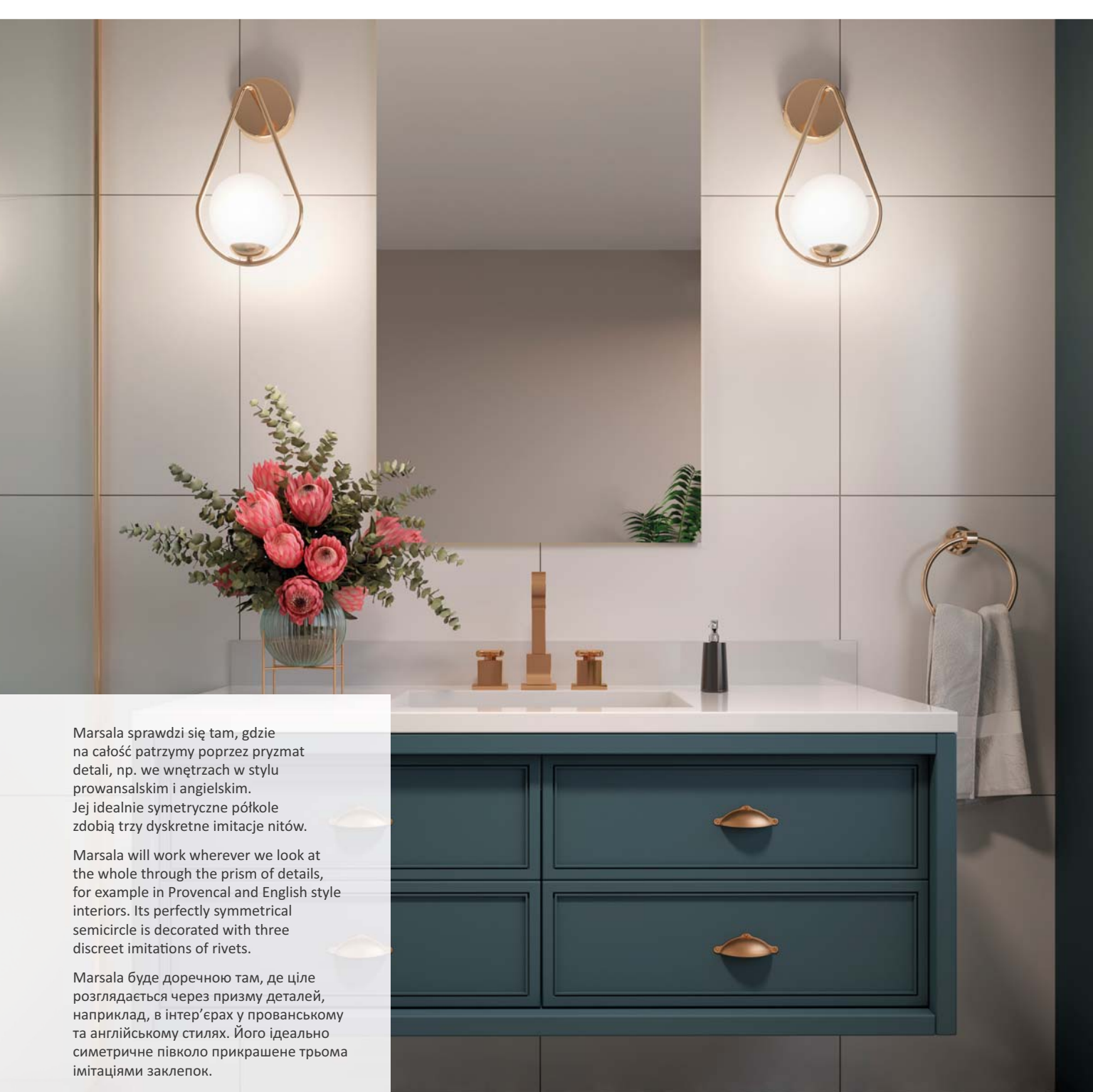

Marsala sprawdzi się tam, gdzie na całość patrzymy poprzez pryzmat detali, np. we wnętrzach w stylu prowansalskim i angielskim. Jej idealnie symetryczne półkole zdobią trzy dyskretne imitacje nitów.

Marsala will work wherever we look at the whole through the prism of details, for example in Provencal and English style interiors. Its perfectly symmetrical semicircle is decorated with three discreet imitations of rivets.

Marsala буде доречною там, де ціле розглядається через призму деталей, наприклад, в інтер'єрах у прованському та англійському стилях. Його ідеально симетричне півколо прикрашене трьома імітаціями заклепок.

RETRO
RETRO
PETPO



CENTO

antyczny mosiądz
antique brass
антична латунь

antyczna miedź
antique cooper
антична мідь

antyczne srebro
antique silver
античне срібло

czarny mat
black matt
чорний матовий

gałka
knob
ручка-кнопка

GZ-CENTO-1-04

GZ-CENTO-1-14

GZ-CENTO-1-07

GZ-CENTO-1-20M





Gałka Cento będzie idealna do wnętrz urządzonych w stylu retro oraz vintage, które są niezwykle klimatyczne i sentymentalne.

The Cento knob is ideal for retro and vintage-inspired interiors, which are characterised by a special atmosphere and sentimentality.

Ручка кнопка Cento ідеально підійде для інтер'єрів у стилі ретро та вінтаж, які є надзвичайно атмосферними та сентиментальними.



SONET



antyczne srebro
antique silver
античне срібло

złoto szczotkowane
brushed gold
шліфоване золото

czarny mat
black matt
чорний матовий

gałka
knob
ручка-кнопка

GZ-SONET-1-07

GZ-SONET-1-18

GZ-SONET-1-20M

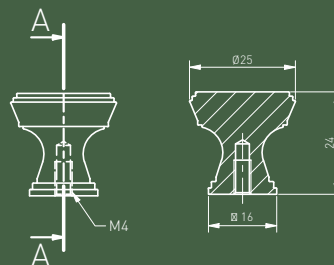



Klasyczny i modny design gałki Sonet sprawi, że z łatwością wpisz się ona w każdy rodzaj wnętrza.

The classic and trendy design of the Sonet knob will allow it to fit easily into any type of interior.

Класичний і модний дизайн ручки кнопки Sonet дозволяє їй легко вписатися в будь-який тип інтер'єру.

RETRO
RETRO
PETPO



IMPERIA

satyna
satin
сатин

tytan szczotkowany
brushed titanium
шліфований титан

czarny mat
black matt
чорний матовий

gałka
knob
ручка-кнопка

GA-IMPER-1-02B

GA-IMPER-1-11

GA-IMPER-1-20M





Gałki z kolekcji IMPERIA to dopracowane w detalach, subtelnie zdobione ornamentami uchwyty w stylu retro. Trzy przemyślane kolory pozwalają na idealne dopasowanie do mebli.

The knobs from IMPERIA collection are refined in details, subtly decorated with retro-style handles. Three thoughtful colours allow for a perfect match to the furniture.

Вишукані в деталях ручки кнопки з колекції IMPERIA витончено декоровані в ретро-стилі. Три продумані кольори забезпечують ідеальне поєднання з меблями.

RETRO
RETRO
PETRO



VASTO

C	L	H	antyczny mosiądz szczotkowany antique brushed brass антична шліфована латунь
96	120	26	UZ-VASTO-96-09
128	151	27	UZ-VASTO-128-09

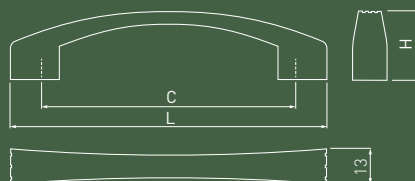

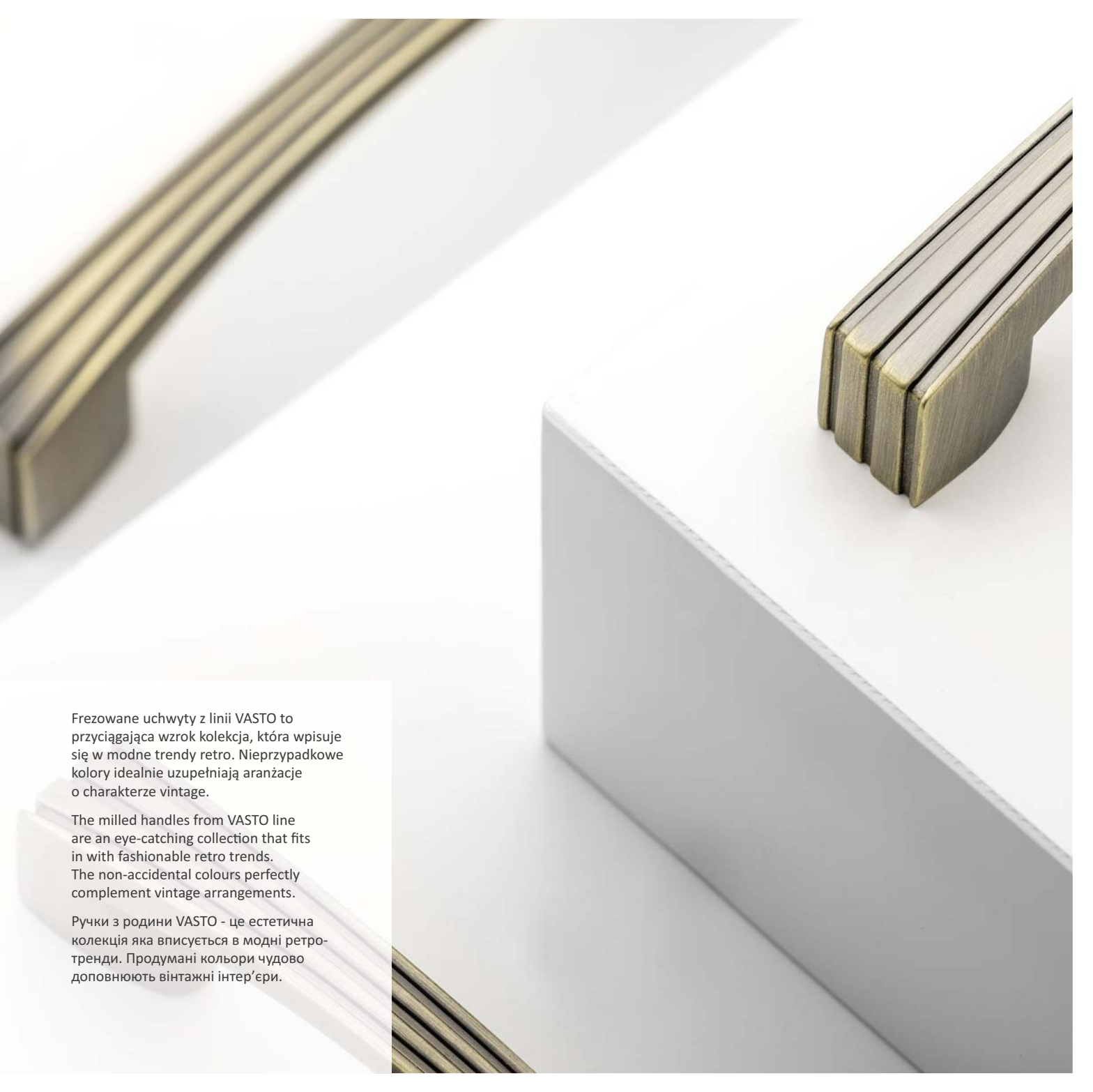

Frezowane uchwyty z linii VASTO to przyciągająca wzrok kolekcja, która wpisuje się w modne trendy retro. Nieprzypadkowe kolory idealnie uzupełniają aranżacje o charakterze vintage.

The milled handles from VASTO line are an eye-catching collection that fits in with fashionable retro trends. The non-accidental colours perfectly complement vintage arrangements.

Ручки з родини VASTO - це естетична колекція яка вписується в модні ретро-тренди. Продумані кольори чудово доповнюють вінтажні інтер'єри.

RETRO
RETRO
PETPO



PALERMO

C	L	H	S	antyczne srebro antique silver античне срібло
96	127	22,5	23	UZ-PALER-96-07
128	159	23	25	UZ-PALER-128-07
gałka knob ручка-кнопка				GZ-PALER-1-07

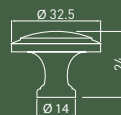



OLBIA

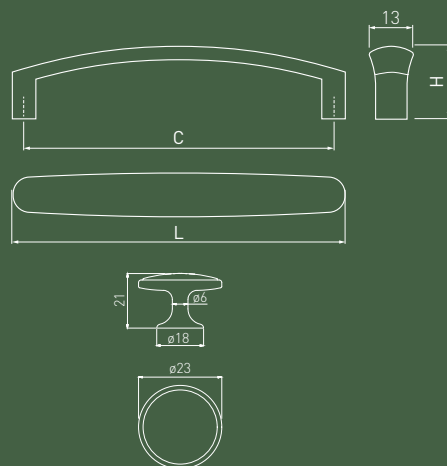

C	L	H	
			antyczny mosiądz antique brass антична латунь
96	103	34	UZ-OLBIA-96-04
128	136	49	UZ-OLBIA-128-04
gałka knob ручка-кнопка			GZ-OLBIA-1-04

RETRO
RETRO
PETPO



ARDEA

C	L
96	115

antyczny mosiądz szczotkowany
antique brushed brass
антична шліфована латунь

UZ-ARDEA-96-09

gałka
knob
ручка-кнопка

GZ-ARDEA-1-09

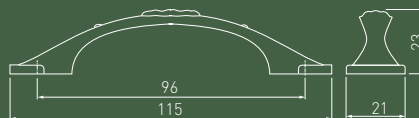



Kolekcja Ardea posiada charakterystyczne zdobienia – ornament roślinny, który odwzorowuje świat natury. Będzie on idealnym dodatkiem do drewnianych frontów meblowych, nadając im wyraźny akcent.

The Ardea collection is characterised by distinctive decor - a floral ornament that replicates the natural world. It's the perfect complement to wooden furniture fronts, giving them a strong accent.

Колекція Ardea вирізняється характерним декором - рослинним орнаментом, що відтворює світ природи. Вона стане ідеальним доповненням до дерев'яних меблевих фасадів, надаючи їм стильного акценту.

RETRO
RETRO
PETPO



WERONA

C	L	H	antyczny mosiądz antique brass антична латунь	antyczny mosiądz szczotkowany antique brushed brass антична шліфована латунь	czarny chrom black chrome чорний хром
96	148	24,5	UZ-WERON-96-04	UZ-WERON-96-09	-
128	183	26,5	UZ-WERON-128-04	UZ-WERON-128-09	-
96	146	22	-	-	UZ-WERON-96-12
128	184	24	-	-	UZ-WERON-128-12

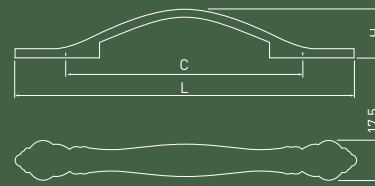



ARCHE



C	L	antyczny mosiądz szczotkowany antique brushed brass антична шліфована латунь
96	155	UZ-ARCH096-AEB*

*Produkt dostępny na indywidualne zamówienie / *Individual orders only / *Товар доступний на замовлення.

RETRO
RETRO
PETPO



AREZO

C	L	antyczny mosiądz antique brass антична латунь
96	160	UZ-AREZO-96-04

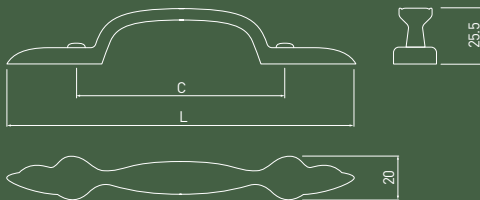



ABIATE

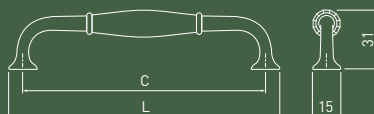

C	L	antyczny mosiądz antique brass антична латунь
128	143	UZ-ABIAT-128-04

RETRO
RETRO
PETPO



ADRIN

C	L	antyczny mosiądz antique brass антична латунь
96	139	UZ-ADRIN-96-04

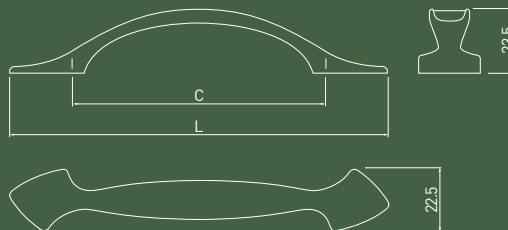



ACERA

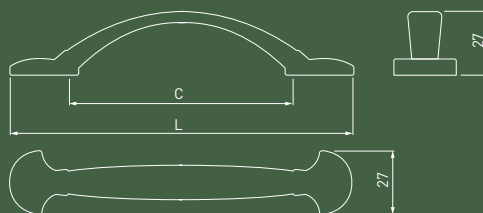

C	L	antyczny mosiądz antique brass антична латунь
96	147	UZ-ACERA-96-04

RETRO
RETRO
РЕТРО



ROYAL



motyw pattern малюнок	C	L	biały / złoty white / gold білий / золото
latina	96	126	UZ-ROYAL1-96-10-03
werona	96	147	UZ-ROYAL2-96-10-03
reggio	96	134	UZ-ROYAL4-96-03
piano	96	131	UZ-ROYAL5-96-10-03
	128	164	UZ-ROYAL5-128-10-03
genova	96	165	UZ-ROYAL3-96-10-03
	gatka knob ручка-кнопка		GZ-ROYAL3-1-10-03

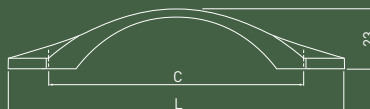

latina

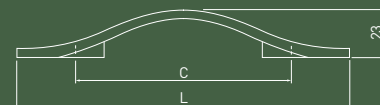

werona





Kolekcja Royal to nie tylko funkcjonalne uchwyty, ale także stylowe dodatki, które ozdobią meble. Choć linia uchwytów utrzymana jest w nurcie retro, to podąża za współczesnymi trendami.

Royal handles are a line of stylish accessories that will decorate your furniture. Although the line is kept in the retro trend, it follows modern trends.

Ручки Royal - це не лише функціональні, а й стильні аксесуари, які прикрасять ваші меблі. Хоча колекція ручок витримана в ретро-стилі, вона є втілення сучасним тенденціям.

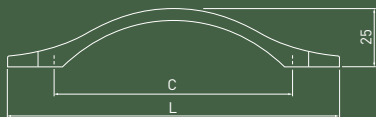

reggio



piano

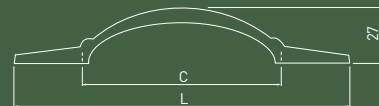

genova

RETRO
RETRO
PETPO



RENNES

C	L	antyczny mosiądz antique brass антична латунь
96	121	UZ-REN096-04A

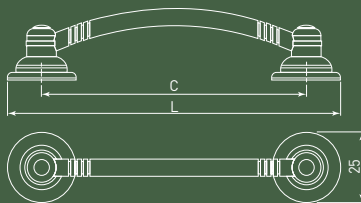



UZ — WP 146

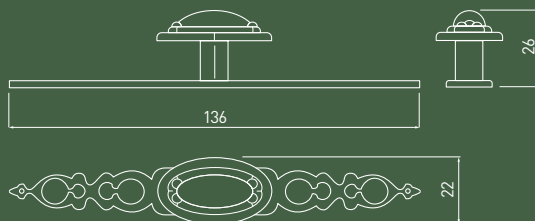

antyczny mosiądz
antique brass
антична латунь

gałka
knob
ручка-кнопка

UZ-WP1146-04

RETRO
RETRO
PETRO



GZ-1136

antyczny mosiądz
antique brass
антична латунь

gałka
knob
ручка-кнопка

GZ-WP1136-04

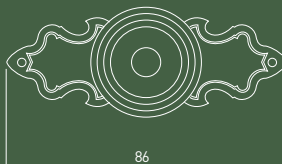



GZ-1148

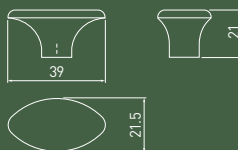

	antyczny mosiądz antique brass антична латунь
gatka knob ручка-кнопка	GZ-WP1148-04



GZ-1152

antyczny mosiądz
antique brass
антична латунь

gałka
knob
ручка-кнопка

GZ-WP1152-04*

*Produkt dostępny na indywidualne zamówienie / *Individual orders only / *Товар доступний на замовлення.

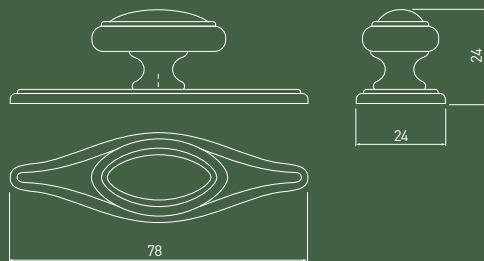



KT-1147



antyczny mosiądz
antique brass
антична латунь

gatka
knob
ручка-кнопка

KT-WP1147-04



GLAMOUR GLAMOUR ГЛАМУР

Uchwyty glamour to wyjątkowy styl, zaprojektowany z myślą o niezwykłych wnętrzach. Wyrazista stylistyka, piękne ozdoby, blask kryształów i dopracowane detale, stanowią charakterystyczne dopełnienie frontów mebli w aranżacjach glamour. Harmonijny, a jednocześnie pełen przepychu styl glamour to synonim ekstrawagancji, która nada unikalności każdemu wnętrzu.

Glamour handles are a unique style, designed with unusual interiors in mind. Expressive style, beautiful decorations, sparkle of crystals and refined details are a characteristic complement to furniture fronts in glamour arrangements. The harmonious and glamorous style at the same time is synonymous with extravagance, which will make any interior unique.

Ручки Glamour - це унікальний стиль, створений для неординарних інтер'єрів. Виразний стиль, красиве оздоблення, блиск кристалю та вишукані деталі - характерне доповнення меблевих фасадів у гламурних інтер'єрах. Гармонійний і водночас ефектний, стиль гламур є синонімом екстравагантності, який надає унікальності будь-якому інтер'єру.





GLAMOUR
GLAMOUR
ГЛАМУР

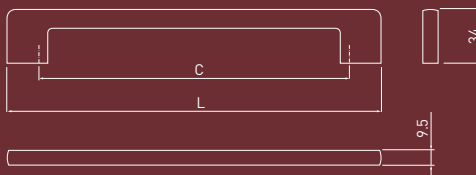

UZ — CRA 14

C	L	chrom chrome хром
128	166	UZ-CRA14-128
192	230	UZ-CRA14-192
320	358	UZ-CRA14-320





Olśniewające połączenie błyszczącego chromu i subtelnie drobnych kryształków, tworzy niecodzienny element dekoracyjny, który wprost idealnie dopełni fronty mebli glamour.

A dazzling combination of shiny chrome and subtly tiny crystals create an unusual decorative element that will perfectly complement the fronts of glamour furniture.

Сліпуче поєднання блискучого хрому і тонких кристалів створює незвичайний декоративний елемент, який ідеально доповнює фасади гламурних меблів.



GZ — CRPA

Ø	H	chrom / biały kryształ chrome / white crystal хром / білий кристал	chrom / czarny kryształ chrom / czarny kryształ хром / чорний кристал	mosiądz / biały kryształ brass / white crystal латунь / білий кристал
20	33	GZ-CRPA20-01	-	-
25	37	GZ-CRPA25-01	-	-
30	44	GZ-CRPA30-01	GZ-CRPA30-A1	GZ-CRPA30-03
40	55	GZ-CRPA40-01	-	-

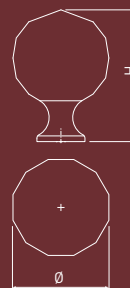



Kryształowa gałka, to detal, który pięknie podkreśli luksusowe tkaniny jak atlas czy czarną skórę.

Crystal knob, is a beautiful detail that will highlight luxurious fabrics such as satin or black leather.

Кришталева ручка кнопка - це деталь, яка чудово підкреслить використані тканини, такі як атлас або шкіра.



GZ — CRPB

Ø	H	chrom / biały kryształ chrome / white crystal хром / білий кристал	chrom / czarny kryształ chrom / czarny kryształ хром / чорний кристал	mosiądz / biały kryształ brass / white crystal латунь / білий кристал
20	26	GZ-CRPB20-01	-	-
25	28	GZ-CRPB25-01	GZ-CRPB25-A1	-
30	30	GZ-CRPB30-01	GZ-CRPB30-A1	GZ-CRPB30-03
40	38	GZ-CRPB40-01	GZ-CRPB40-A1	-





Eleganckie gałki w stylu glamour, które będą się pięknie prezentować na komodzie, szafce nocnej i w kobiecej garderobie.

Elegant, glamour-style knobs will look beautiful on a dresser, bedside table, and in every woman's wardrobe.

Елегантні ручки в стилі гламур матимуть чудовий вигляд на комоді, приліжковій тумбочці та жіночому туалетному столику.





GZ — CRPC

Ø	H	chrom / biały kryształ chrome / white crystal хром / білий кристал
30	43	GZ-CRPC30-01

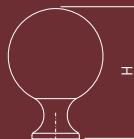



GZ — CRPJ

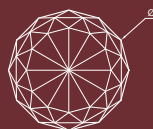
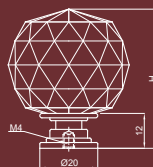

Ø	H	chrom / biały kryształ chrome / white crystal хром / білий кристал
30	37	ID-GZ-CRPJ30-01
40	49	ID-GZ-CRPJ40-01

10

DZIECIĘCE
CHILDREN
ДИТЯЧІ

Dziecięce uchwyty meblowe to szczególna linia akcesoriów zaprojektowanych z myślą o najmłodszych użytkownikach. Starannie przemyślane, kolorowe uchwyty będą się świetnie komponowały w bajkowym świecie najmłodszych, dodając wesołych akcentów w ich królestwach.

Children's furniture handles are a special line of accessories designed with the youngest users in mind. Carefully thought-out, colourful handles will perfectly match the fairy-tale world of the youngest, adding cheerful accents to their kingdoms.

Ручки для дитячих меблів - це спеціальна лінія аксесуарів, розроблена для наймолодших користувачів. Ретельно продумані, різнокольорові ручки ідеально впишуться в казковий світ малюків, розставивши веселі акценти в їхньому королівстві.





DZIECIĘCE
CHILDREN
ДИТЯЧІ



KID

	zielony green зелений	niebieski blue синій	czerwony red червоний	szary grey сірий	żółty yellow жовтий	różowy pink рожевий
block	UM-BLOCK-ZL	UM-BLOCK-NB	UM-BLOCK-CZ	-	-	-
cloud	-	UM-CLOUD-NB	-	UM-CLOUD-SZ	-	-
star	-	UM-STAR-NB	-	-	UM-STAR-ZT	UM-STAR-RZ
button	-	UM-BUTTON-NB	-	UM-BUTTON-SZ	-	-
flaming	-	-	-	UM-FLAMING-SZ	-	UM-FLAMING-RZ
heart	-	-	-	-	-	UM-HEART-RZ
crown	-	-	-	-	-	UM-CROWN-RZ
twitt	UM-TWITT-ZL	-	-	UM-TWITT-SZ	-	-

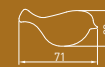
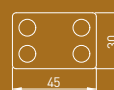

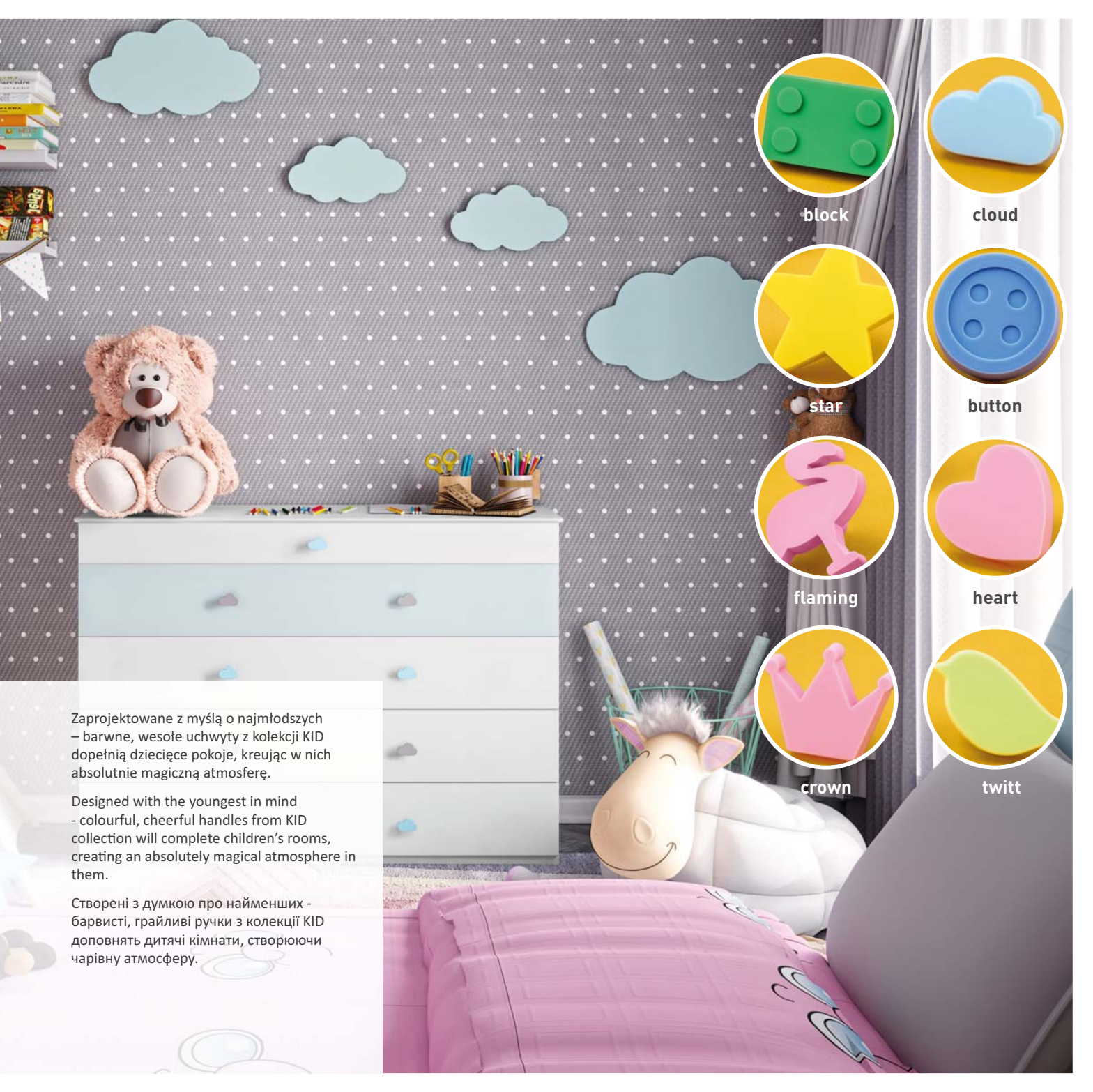

block



cloud



star



button



flaming



heart



crown



twitt

Zaprojektowane z myślą o najmłodszych – barwne, wesołe uchwyty z kolekcji KID dopełnią dziecięce pokoje, kreując w nich absolutnie magiczną atmosferę.

Designed with the youngest in mind - colourful, cheerful handles from KID collection will complete children's rooms, creating an absolutely magical atmosphere in them.

Створені з думкою про найменших - барвисті, грайливі ручки з колекції KID доповнять дитячі кімнати, створюючи чарівну атмосферу.

DZIECIĘCE
CHILDREN
ДИТЯЧІ



KID WILD

stoń / elephant / слон UM-KID-P-001

krokodyl / crocodile / крокодил UM-KID-Q-001

panda / panda / панда UM-KID-U-001

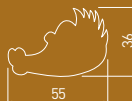

Zamocowanie kilku rodzajów uchwytów w regałach może pełnić rolę edukacyjną poprzez zapoznanie najmłodszych z wizerunkami zwierząt. Dodatkowo może pomóc porządkować rzeczy.

Mounting different kinds of handles in Your children's rooms, can help You in their educational process. Additionally, helps you keep things organized.

Пізнавальна колекція меблевих ручок із зображеннями тварин створена з турботою про найменших користувачів.



DZIECIĘCE
CHILDREN
ДИТЯЧІ



KID PLAY

kwiatek / flower / квітка UM-KID-C-001

samochód / car / автомобіль UM-KID-D-001

piłka / ball / м'яч UM-KID-E-001





Kwiatek? Piłka nożna? A może samochód?
Uzupełnij meble dziecka dopracowanymi
uchwytyami z kolekcji KID PLAY, która podąża
za potrzebami energicznych odkrywców świata.

Flower? Football? How about a car?
Complement your child's furniture with refined
handles from KID PLAY collection, which follows
the needs of energetic explorers of the world.

Квітка? Футбольний м'яч? Чи, може,
автомобіль? Доповніть меблі вашої дитини
оригінальними ручками з колекції KID
PLAY, яка відповідає потребам енергійних
дослідників світу.

DZIECIĘCE
CHILDREN
ДИТЯЧІ



KID FARM

jednorożec / unicorn / єдинопіг UM-UNICORN-RZ

konik / horse / кінь UM-KID-W-001

królik / rabbit / крілик UM-KID-X-001

piesek / dog / пес UM-KID-Z-001





Tchnij radość w dziecięce meble, wykorzystując dopracowane akcesoria. Najmłodszy miłośnicy przyrody zapiszczą z zachwytu na widok uchwytów – zwierzączków z dziecięcej kolekcji KID FARM.

Bring joy to children's furniture with the help of sophisticated accessories. The youngest nature lovers will squeal with delight at the sight of the handles - animals from the children's KID FARM collection.

Додайте радості дитячим меблям за допомогою оригінальних аксесуарів. Наймолодші любителі природи будуть в захваті від ручок у вигляді тварин з дитячої колекції KID FARM.



WIESZAKI HOOKS ВІШАКИ

Detale, które nadają wnętrzą styl i klasę. Dzięki możliwości wielu aranżacji wieszaki pełnią zarówno praktyczną, jak i ozdobną funkcję. Za ich pomocą odmienimy mieszkanie, nadamy mu indywidualny charakter i zyskamy więcej przestrzeni w przedpokoju, łazience i kuchni.

Details which will impart style and class to your interiors. Thanks to multiple-arrangement possibilities, the hangers are both practical and decorative. The hangers will help you to change the design of your house, add your personal touch to your rooms, and create more space in the hall, bathroom and the kitchen.

Деталі, що додають інтер'єру стилю. Завдяки безлічі можливих варіантів розташування, вішаки виконують як практичну, так і декоративну функцію. З їх допомогою можна перевтілити свою квартиру, надати їй індивідуального характеру та отримати більше місця в передпокої, ванній кімнаті та кухні.



WIESZAKI
HOOKS
ВІШАКИ



TOLEDO A0



chrom	satyna	aluminium	stal szczerkowna	czarny mat
chrome	satın	aluminium	brushed steel	black matt
хром	сатин	алюміній	шліфowana сталь	чорний матовий
WZ-TOLED-A0-01	WZ-TOLED-A0-02	WZ-TOLED-A0-05	WZ-TOLED-A0-06	WZ-TOLED-A0-20M

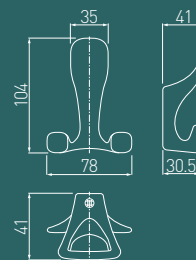



Charakterne i pełne subtelnego uroku – to kolekcja dwuramiennych wieszaków TOLEDO. łączą w sobie funkcjonalną wygodę i dopracowany design w aż pięciu wariantach kolorystycznych.

Characteristic and full of subtle charm - this is a collection of two-arm TOLEDO hangers. They combine functional comfort and refined design in as many as five colour variants.

Характерна та сповнена витонченого шарму - це колекція подвійних вішаків TOLEDO. Вони поєднують функціональну зручність і вишуканий дизайн у п'яти колірних варіантах.

WIESZAKI
HOOKS
ВІШАКИ



TOLEDO B0

chrom
chrome
хром

satyna
satin
сатин

aluminium
aluminium
алюміній

stal szcztokowana
brushed steel
шліфувана сталь

czarny mat
black matt
чорний матовий

WZ-TOLED-B0-01

WZ-TOLED-B0-02

WZ-TOLED-B0-05

WZ-TOLED-B0-06

WZ-TOLED-B0-20M

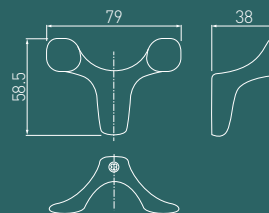



Nowoczesne wieszaki TOLEDO w nieoczywistych kształtach – to piękny detal, który uzupełni każdą aranżację o moc wygody w najlepszym i pełnym wdzięku stylu wizualnym.

Modern TOLEDO hangers in non-obvious shapes - a beautiful detail that will complement any arrangement with the power of convenience in the best and graceful visual style.

Сучасні вішаки TOLEDO нестандартної форми - це красива деталь, яка доповнить будь-який інтер'єр та забезпечить функціональність.

WIESZAKI
HOOKS
ВІШАКИ



TOLEDO CO

chrom
chrome
хром

WZ-TOLED-C0-01

satyna
satin
сатин

WZ-TOLED-C0-02

aluminium
aluminium
алюміній

WZ-TOLED-C0-05

stal szcztokowana
brushed steel
шліфувана сталь

WZ-TOLED-C0-06

czarny mat
black matt
чорний матовий

WZ-TOLED-C0-20M

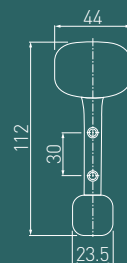



WIESZAKI
HOOKS
ВІШАКИ

NEW



TORNA

chrom
chrome
хром

WZ-TORNA-01

mosiądz
brass
латунь

WZ-TORNA-03

stal szczerkowana
brushed steel
шліфована сталь

WZ-TORNA-06

czarny mat
black matt
чорний матовий

WZ-TORNA-20M





Seria wieszaków TORNA to nowa odsłona innowacyjnego i oryginalnego designu, który swoimi nieoczywistymi kształtami przyciąga uwagę i dodaje interesującego akcentu do przestrzeni. To idealne rozwiązanie dla miłośników nowoczesnych kształtach, które stanowią unikalny i funkcjonalny detal w aranżacji wnętrza.

The TORNA series of hangers is a new version of innovative and original design, which with its unobvious shapes attracts attention and adds an interesting touch to a given space. It is the ideal solution for lovers of modern shapes that provide a unique and functional detail in interior design.

Серія вішалок TORNA - це нова версія інноваційного та оригінального дизайну, який своїми неочевидними формами привертає увагу та додає цікавий акцент у простір. Це ідеальне рішення для поціновувачів сучасних форм, що забезпечують унікальну та функціональну деталь у дизайні інтер'єру.

WIESZAKI
HOOKS
ВІШАКИ



WALENCIA

chrom
chrome
хром

WZ-WALENCIA-01

stal szcztokowana
brushed steel
шліфована сталь

WZ-WALENCIA-06

czarny mat
black matt
чорний матовий

WZ-WALENCIA-20M

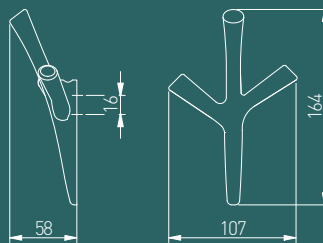

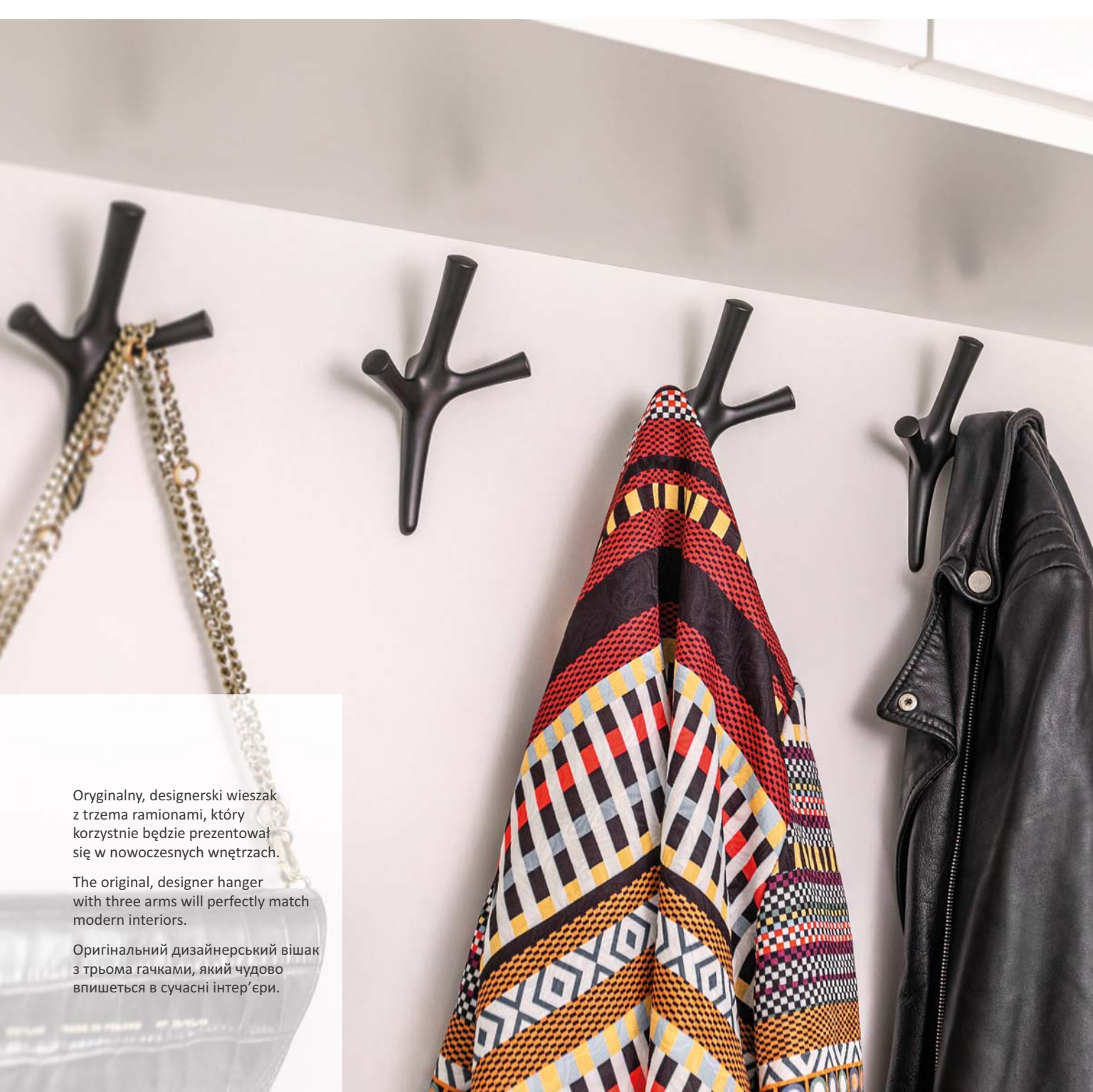

Oryginalny, designerski wieszak z trzema ramionami, który korzystnie będzie prezentował się w nowoczesnych wnętrzach.

The original, designer hanger with three arms will perfectly match modern interiors.

Оригінальний дизайнерський вішак з трьома гачками, який чудово впишеться в сучасні інтер'єри.

WIESZAKI
HOOKS
ВІШАКИ



CORDOBA

chrom
chrome
хром

WZ-CORDOBA-01

stal szczotkowana
brushed steel
шліфувана сталь

WZ-CORDOBA-06

czarny mat
black matt
чорний матовий

WZ-CORDOBA-20M

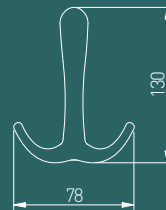



Nowoczesna elegancja to synonim
kolekcji Cordoba, która
z pewnością odmieni wnętrze.

Modern elegance is synonymous with
the Cordoba collection,
which is certainly going to change the
interior.

Сучасна елегантність - синонім
колекції Cordoba, яка неодмінно
перевтілить інтер'єр.

WIESZAKI
HOOKS
ВІШАКИ

NEW



ARCO

stal szczotkowana
brushed steel
шліфована сталь

złoto szczotkowane
brushed gold
шліфоване золото

czarny mat
black matt
чорний матовий

WZ-ARCO-06

WZ-ARCO-18

WZ-ARCO-20M

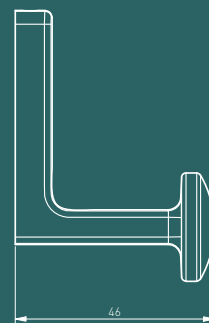
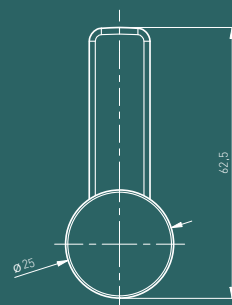



Wieszak ARCO jest klasycznym modelem o prostej, minimalistycznej formie, który doskonale sprawdza się w wielu aranżacjach wnętrzarskich. To praktyczne i dyskretne rozwiązanie, które pozwala na efektywne organizowanie przestrzeni i utrzymywanie porządku.

The ARCO hanger is a classic model with a simple, minimalist form that works well in many interior settings. It is a practical and discreet solution that allows you to organise your space and keep things tidy effectively.

Вішак ARCO - це класична модель з простою, мінімалістичною формою, яка чудово підходить для багатьох дизайнів інтер'єрів. Це практичне та дискретне рішення, яке дозволяє ефективно організовувати простір і утримувати порядок.

WIESZAKI
HOOKS
ВІШАКИ

NEW



ORA

stal szczotkowana
brushed steel
шліфована сталь

WZ-ORA-06

złoto szczotkowane
brushed gold
шліфоване золото

WZ-ORA-18

czarny mat
black matt
чорний матовий

WZ-ORA-20M

jasny grafit
bright graphite
світлий графіт

WZ-ORA-25

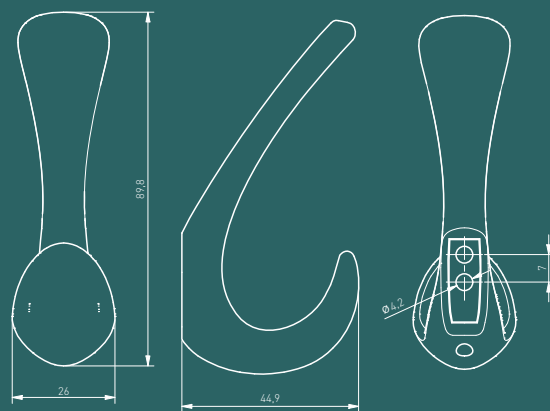



Seria ORA to doskonały wybór dla osób poszukujących wieszaków, które łączą w sobie klasyczne rozwiązania z nowoczesnym stylem. Ta seria została stworzona, aby dostarczyć eleganckie i funkcjonalne rozwiązania do wnętrz o różnych stylach i gustach.

Seria ORA to doskonały wybór dla osób poszukujących wieszaków, które łączą w sobie klasyczne rozwiązania z nowoczesnym stylem. Ta seria została stworzona, aby dostarczyć eleganckie i funkcjonalne rozwiązania do wnętrz o różnych stylach i gustach.

Серія ORA - це ідеальний вибір для тих, хто шукає вішалки, що поєднують класичні рішення з сучасним стилем. Ця серія була створена, щоб забезпечити елегантні та функціональні рішення для інтер'єрів різних стилів і смаків.

WIESZAKI
HOOKS
ВІШАКИ

NEW



LENS

mosiądz
brass
латунь

WZ-LENS-03

stal szcztkowana
brushed steel
шліфована сталь

WZ-LENS-06

czarny mat
black matt
чорний матовий

WZ-LENS-20M

złoto szcztkowane
brushed gold
шліфоване золото

WZ-LENS-18

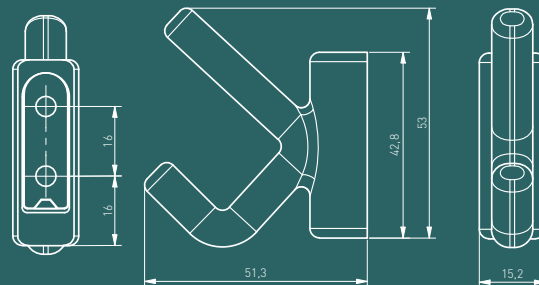

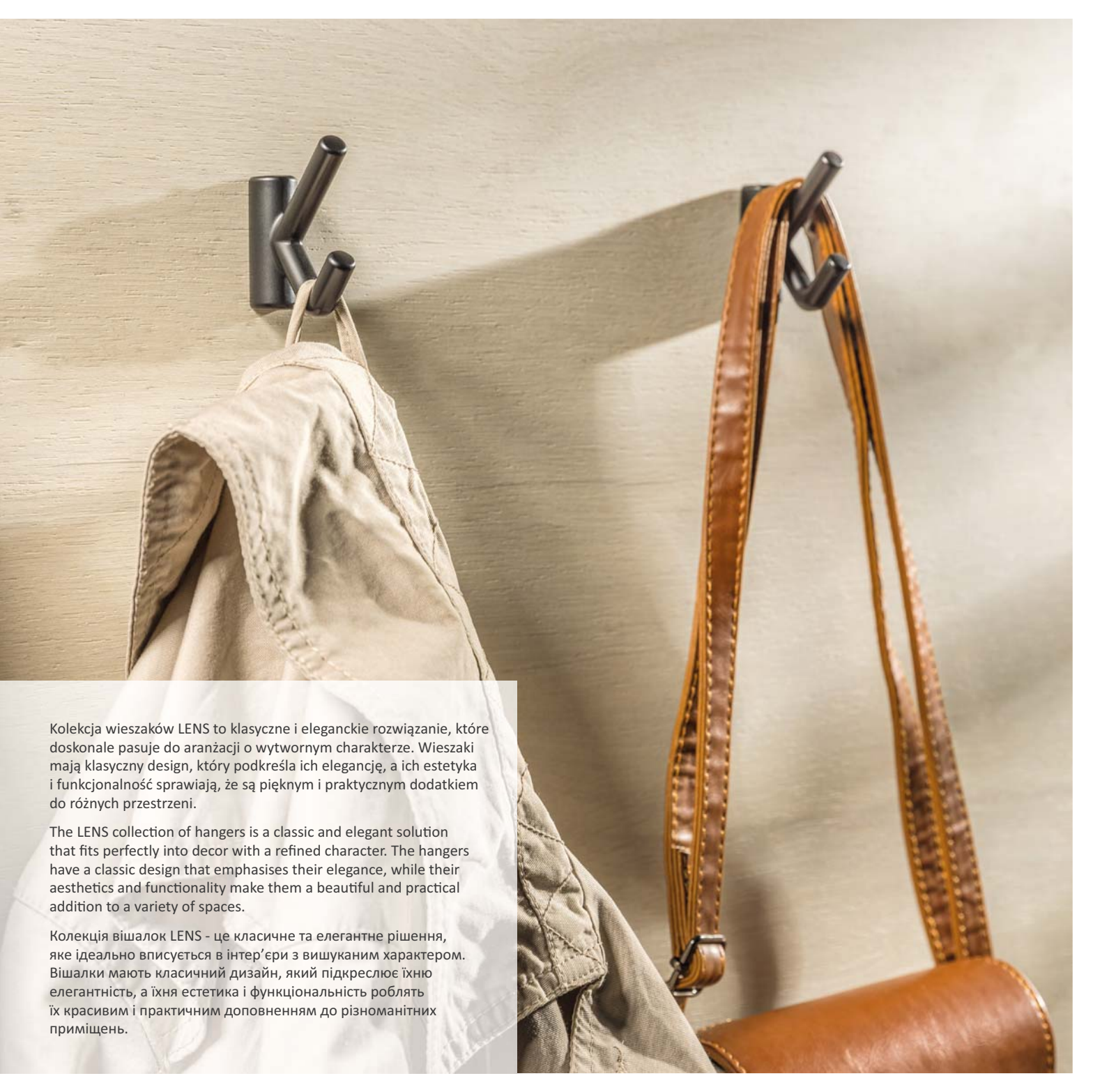

Kolekcja wieszaków LENS to klasyczne i eleganckie rozwiązanie, które doskonale pasuje do aranżacji o wytwornym charakterze. Wieszaki mają klasyczny design, który podkreśla ich elegancję, a ich estetyka i funkcjonalność sprawiają, że są pięknym i praktycznym dodatkiem do różnych przestrzeni.

The LENS collection of hangers is a classic and elegant solution that fits perfectly into decor with a refined character. The hangers have a classic design that emphasises their elegance, while their aesthetics and functionality make them a beautiful and practical addition to a variety of spaces.

Колекція вішалок LENS - це класичне та елегантне рішення, яке ідеально вписується в інтер'єри з вишуканим характером. Вішалки мають класичний дизайн, який підкреслює їхню елегантність, а їхня естетика і функціональність роблять їх красивим і практичним доповненням до різноманітних приміщень.

WIESZAKI
HOOKS
ВІШАКИ

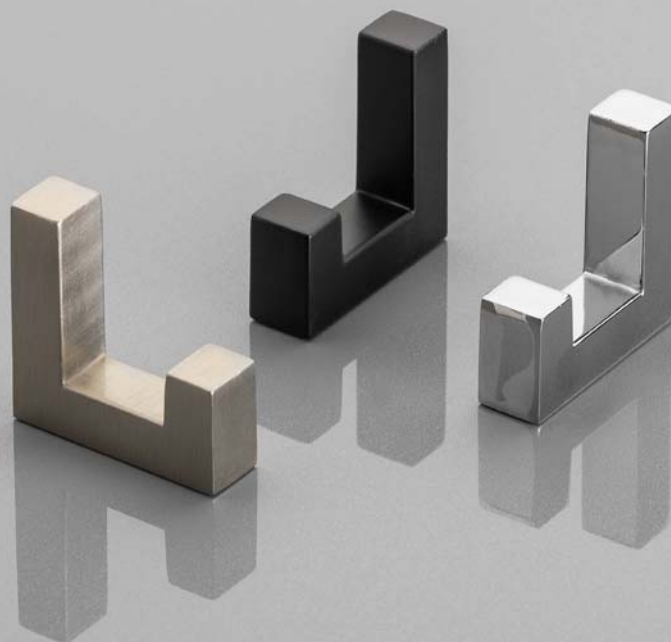

K2201



chrom	stal szcztokowana	czarny
chrome	brushed steel	black
хром	шліфована сталь	чорний
WZ-K2201-01	WZ-K2201-06	WZ-K2201-CZ

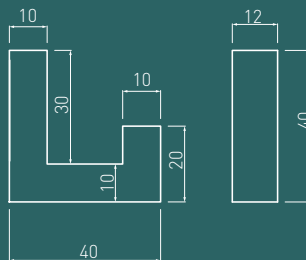

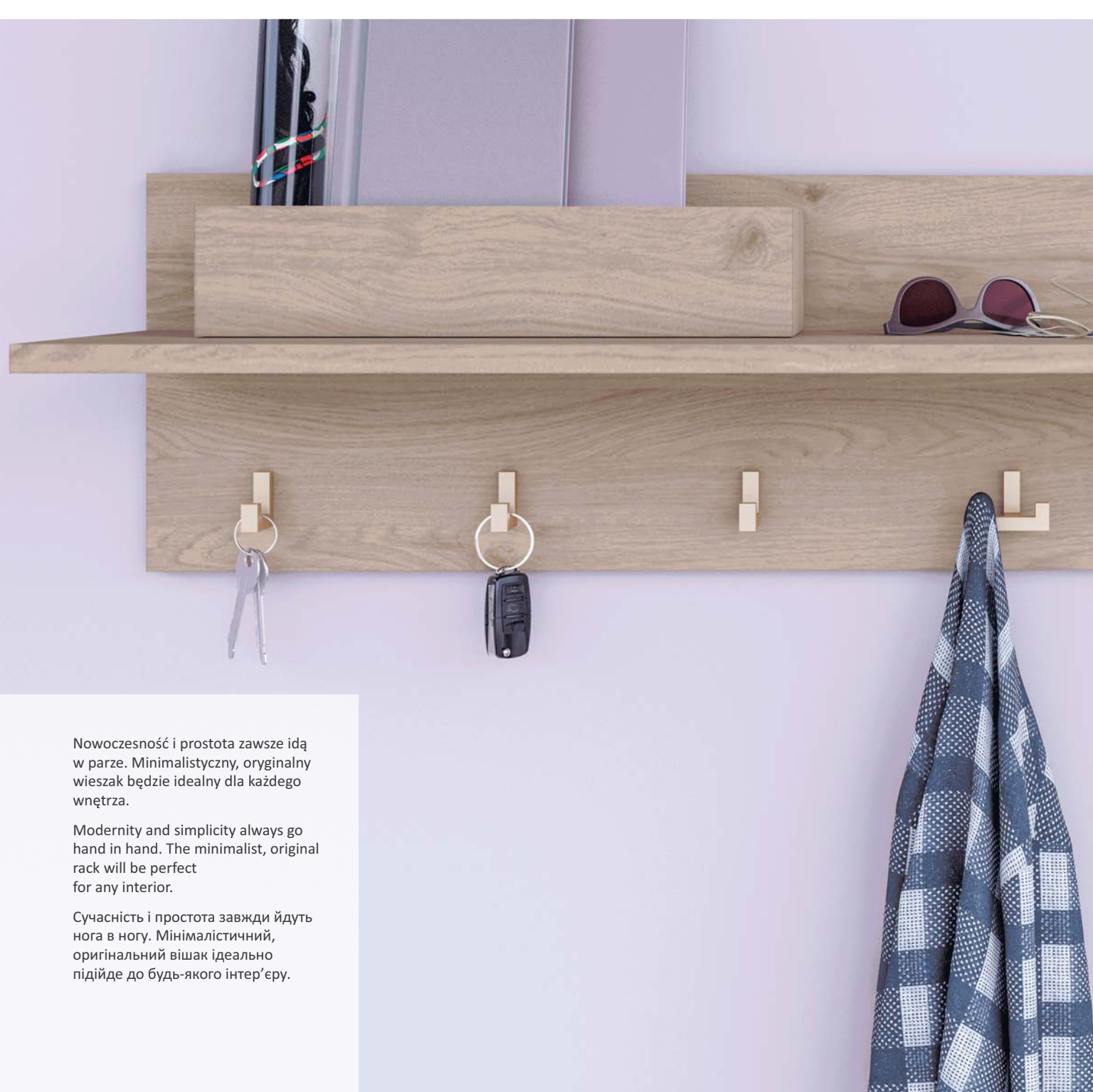

Nowoczesność i prostota zawsze idą w parze. Minimalistyczny, oryginalny wieszak będzie idealny dla każdego wnętrza.

Modernity and simplicity always go hand in hand. The minimalist, original rack will be perfect for any interior.

Сучасність і простота завжди йдуть нога в ногу. Мінімалістичний, оригінальний вішак ідеально підійде до будь-якого інтер'єру.

WIESZAKI
HOOKS
ВІШАКИ

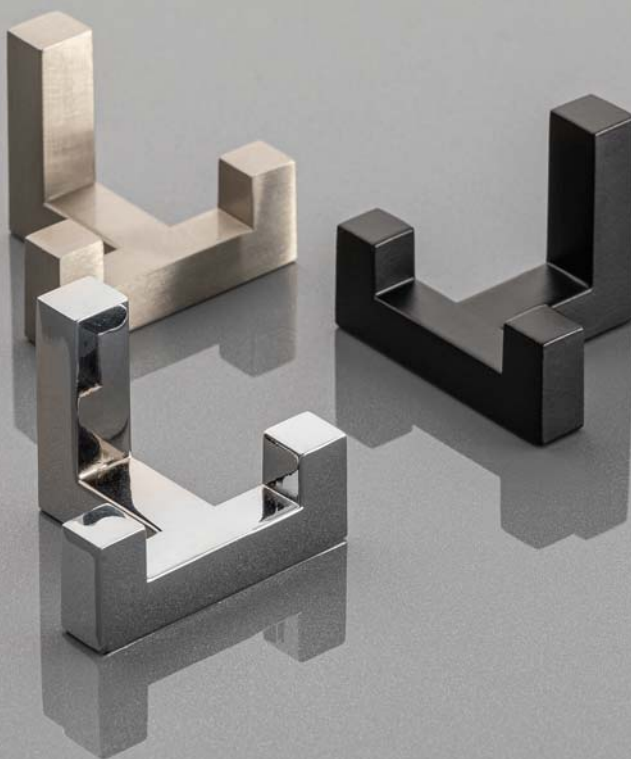

K2202



chrom	stal szcztokowana	czarny
chrome	brushed steel	black
хром	шліфувана сталь	чорний
WZ-K2202-01	WZ-K2202-06	WZ-K2202-CZ

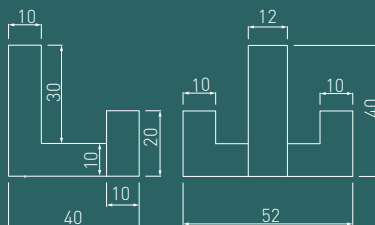



Kolekcja K2202 to synonim prawdziwej nowoczesności. Wieszaki są małe, proste i geometryczne - idealne dla minimalistów.

The K2202 collection is synonymous with true modernity. The racks are small, simple, and geometric - just perfect for minimalists.

Колекція K2202 є синонімом справжньої сучасності. Невеликі, прості та геометричні вішаки ідеальні для мінімалістів.

WIESZAKI
HOOKS
ВІШАКИ



CAPITAL

złoto szczotkowane
brushed gold
шліфоване золото

WZ-CAPITAL-18

czarny mat
black matt
чорний матовий

WZ-CAPITAL-20M

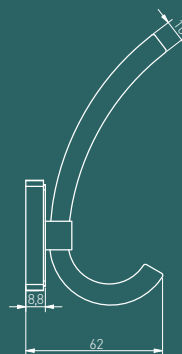
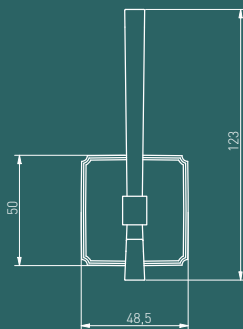



Dobrze dobrane wieszaki oprócz
pełnienia swojej funkcji, mogą być także
efektowną ozdobą.

Well-chosen hangers not only fulfil
their function, but can also be a brilliant
decoration.

Окрім виконання своєї функції,
вдало підібрані вішаки можуть стати
ефектною декорацією.

WIESZAKI
HOOKS
ВІШАКИ



WZ-804

chrom	aluminium	stal szczotkowana
chrome	aluminium	brushed steel
хром	алюміній	шліфована сталь
WZ-804-20-01	WZ-804-20-05	WZ-804-20-06

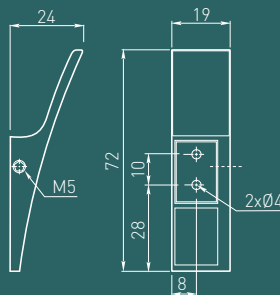



Minimalizm, prosta – wręcz oszczędna forma i dopracowane wykończenie – praktyczne wieszaki z nowoczesnej kolekcji uzupełnią każde wnętrze o komfort, dbając o fantastyczny styl.

Minimalism, simplicity - even frugal form and refined finish - practical hangers from the modern collection will complement any interior with comfort, taking care of a fantastic style.

Мінімалістична, проста та навіть економна форма - практичні вішаки з сучасної колекції доповнять будь-який інтер'єр комфортом.

WIESZAKI
HOOKS
ВІШАКИ



K23 — A0

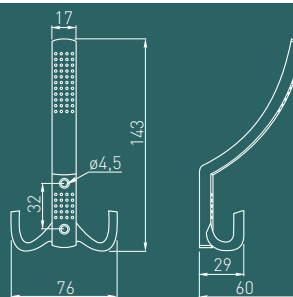

chrom
chrome
хром

satyna
satin
сатин

antyczny miedź
antique brass
антична латунь

aluminium
aluminium
алюміній

stal szorstkowana
brushed steel
шліфувана сталь

czarny mat
black matt
чорний матовий

WZ-A0-K23-01

WZ-A0-K23-02

WZ-A0-K23-04

WZ-A0-K23-05

WZ-A0-K23-06*

WZ-A0-K23-20

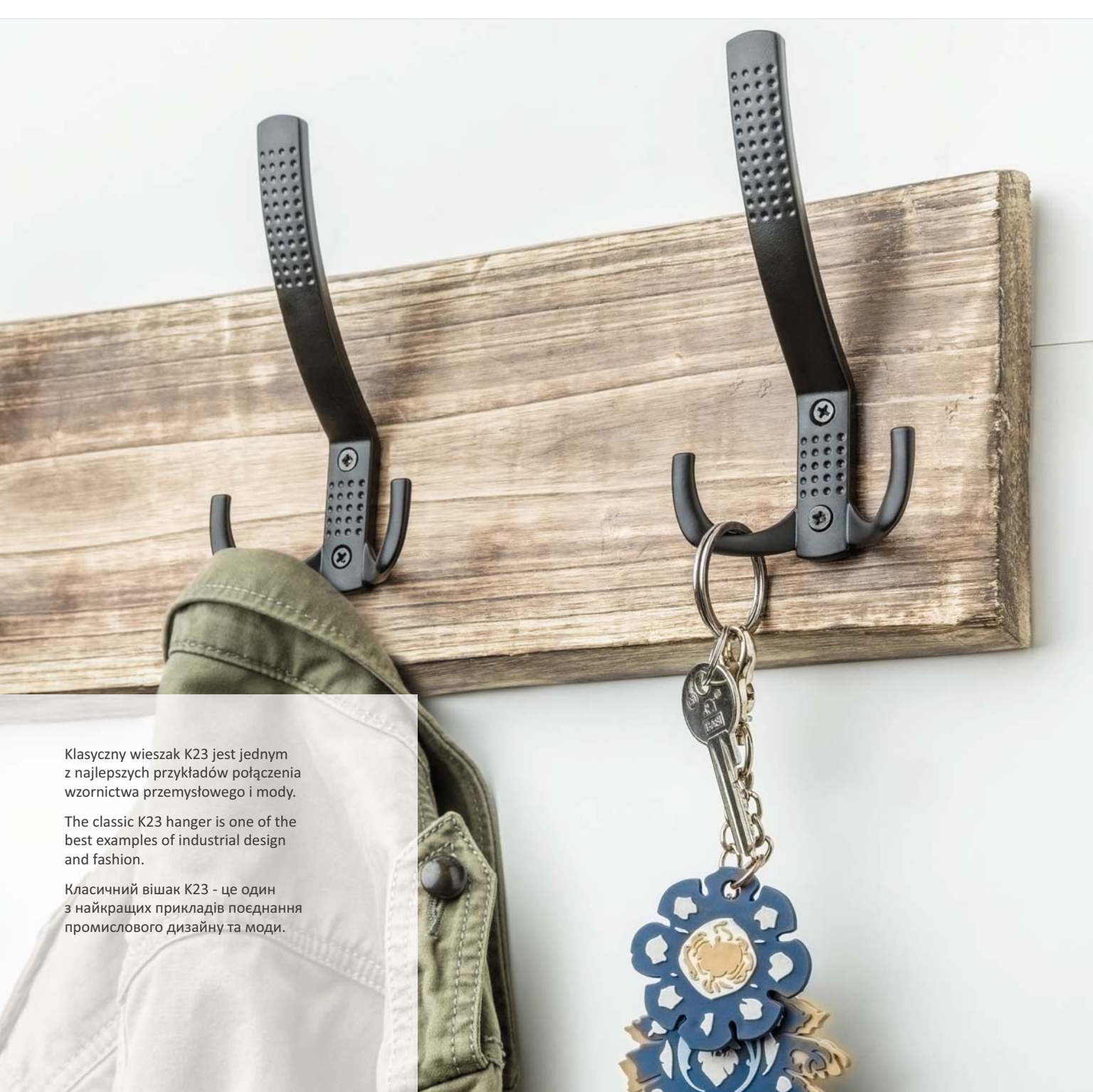

Klasyczny wieszak K23 jest jednym z najlepszych przykładów połączenia wzornictwa przemysłowego i mody.

The classic K23 hanger is one of the best examples of industrial design and fashion.

Класичний вішак K23 - це один з найкращих прикладів поєднання промислового дизайну та моди.

WIESZAKI
HOOKS
ВІШАКИ



K23 — B0

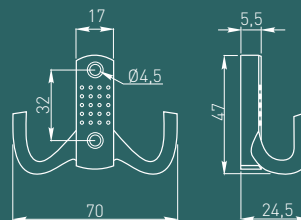

chrom
chrome
хром

satyna
satin
сатин

antyczny mosiądz
antique brass
антична латунь

aluminium
aluminium
алюміній

stal szczotkowana
brushed steel
шліфувана сталь

czarny mat
black matt
чорний матовий

WZ-B0-K23-01

WZ-B0-K23-02

WZ-B0-K23-04

WZ-B0-K23-05

WZ-B0-K23-06*

WZ-B0-K23-20

*Produkt dostępny na indywidualne zamówienie / *Individual orders only / *Товар доступний на замовлення.



Wieszaki z kolekcji klasycznej wdzięcznie dopasowują się do charakteru aranżacji, dbając o oryginalny szlif. Osiem wariantów, subtelne tłoczenie i dopracowany kształt, to gwarancja połączenia wygody i estetyki.

Hangers from the classic collection gracefully adapt to the character of the arrangement, taking care of the original cut. Eight variants, subtle embossing and a refined shape guarantee a combination of comfort and aesthetics.

Вішаки з класичної колекції витончено пристосовуються до характеру інтер'єру, зберігаючи оригінальність. Вісім варіантів, тонке виконання та вишукана форма гарантують поєднання комфорту та естетики.

WIESZAKI
HOOKS
ВІШАКИ



K24 — A0

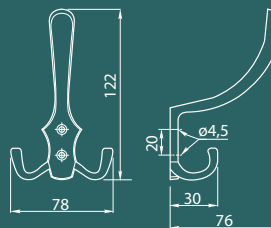

chrom chrome хром	satyna satin сатин	mosiądz brass латунь	antyczny mosiądz antique brass антична латунь	aluminium aluminium алюміній	antyczne srebro antique silver античне срібло	czarny black чорний
WZ-A0-K24-01	WZ-A0-K24-02	WZ-A0-K24-03	WZ-A0-K24-04	WZ-A0-K24-05	WZ-A0-K24-07	WZ-A0-K24-20

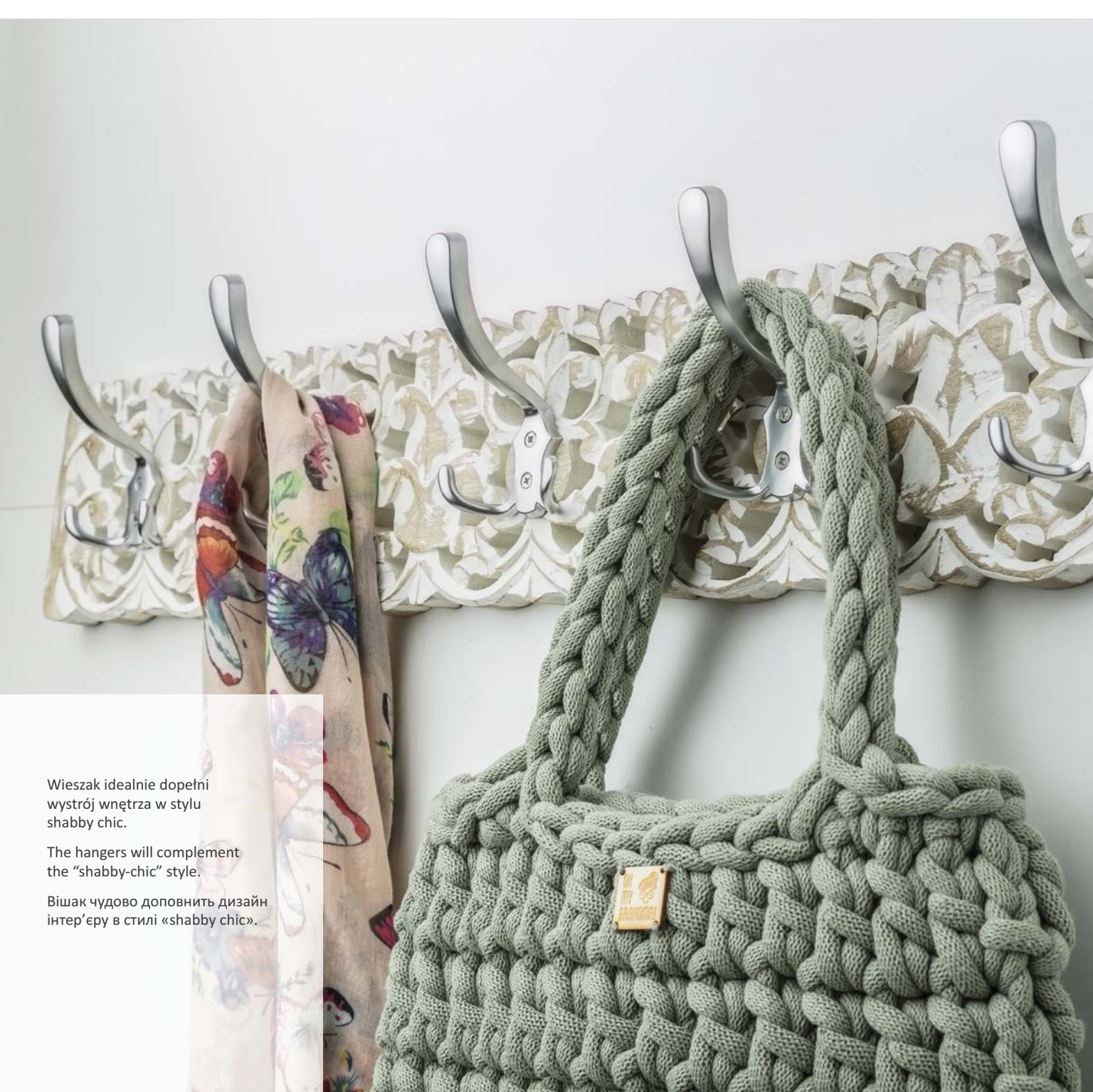

Wieszak idealnie dopełni
wystrój wnętrza w stylu
shabby chic.

The hangers will complement
the "shabby-chic" style.

Вішак чудово доповнить дизайн
інтер'єру в стилі «shabby chic».

WIESZAKI
HOOKS
ВІШАКИ



K24 — B0

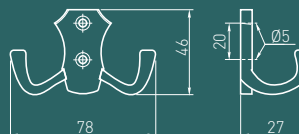

chrom chrome хром	satyna satin сатин	mosiądz brass латунь	antyczny mosiądz antique brass антична латунь	aluminium aluminium алюміній	antyczne srebro antique silver античне срібло	czarny black чорний
WZ-B0-K24-01	WZ-B0-K24-02	WZ-B0-K24-03	WZ-B0-K24-04	WZ-B0-K24-05	WZ-B0-K24-07	WZ-B0-K24-20



Retro, nowoczesność lub klasyka – przemyślana linia wieszaków dopasowuje się do dominującego stylu aranżacji. Siedem odsłon tego samego, dopracowanego stylu w najlepszym wydaniu.

Retro, modern or classic - a well-thought line of hangers matches the dominant style of the arrangement. Seven versions of the same, refined style at its best.

Ретро, модерн або класика - продумана лінійка вішаків, що відповідає домінуючому стилю інтер'єру. Сім варіантів вишуканого стилю в його найкращому виконанні.

WIESZAKI
HOOKS
ВІШАКИ



K24 — C0

chrom	satyna	mosiądz	antyczny mosiądz	aluminium	czarny mat
chrome	satin	brass	antique brass	aluminium	black matt
хром	сатин	латунь	антична латунь	алюміній	чорний матовий
WZ-C0-K24-01	WZ-C0-K24-02	WZ-C0-K24-03	WZ-C0-K24-04	WZ-C0-K24-05	WZ-C0-K24-20

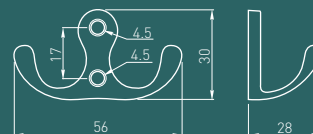



Praktyczne, niezawodne i estetycznie piękne – wieszaki z tej kolekcji uzupełnią przestrzeń, zwiększając wygodę i dbając o najlepszy efekt wizualny.

Practical, reliable and aesthetically beautiful - hangers from this collection will complement the space, increasing comfort and ensuring the best visual effect.

Практичні, надійні та естетично красиві - вішаки з цієї колекції доповнять простір, підвищуючи зручність і забезпечуючи оригінальний візуальний ефект.



WIESZAKI
HOOKS
ВІШАКИ



MALAGA A0

chrom	satyna	aluminium	czarny mat
chrome	satin	aluminium	black matt
хром	сатин	алюміній	чорний матовий
WA-MALAG-A0-01	WA-MALAG-A0-02	WA-MALAG-A0-05	WA-MALAG-A0-20

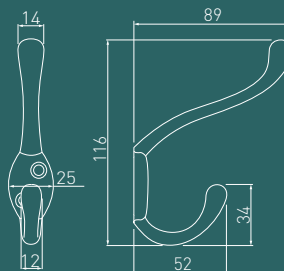



Idealne w przedpokoju, świetne w garderobie i przydatne w łazience oraz kuchni. Wieszaki z kolekcji MALAGA zgrabnie dopasują się do każdego wnętrza.

Perfect in the hall, great in the wardrobe and useful in the bathroom and kitchen. Hangers from MALAGA collection will fit neatly into any interior.

Ідеальні в передпокої, незамінні в гардеробній та корисні у ванній і на кухні. Вішаки з колекції MALAGA акуратно впишуться в будь-який інтер'єр.

WIESZAKI
HOOKS
ВІШАКИ



MALAGA B0

chrom	satyna	aluminium	czarny mat
chrome	satin	aluminium	black matt
хром	сатин	алюміній	чорний матовий
WA-MALAG-B0-01	WA-MALAG-B0-02	WA-MALAG-B0-05	WA-MALAG-B0-20

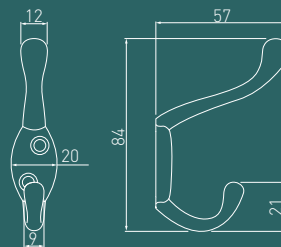



Czarne matowe wieszaki na drewnianych elementach to przykład doskonałej integracji kontrastów.

Black-matt hangers on wooden elements are an example of a perfect contrast combination.

Матові чорні вішаки на дерев'яних елементах - це приклад ідеального контрастного поєднання.

WIESZAKI
HOOKS
ВІШАКИ



MALAGA C0

chrom	satyna	aluminium	czarny mat
chrome	satin	aluminium	black matt
хром	сатин	алюміній	чорний матовий
WZ-MALAG-C0-01	WZ-MALAG-C0-02	WZ-MALAG-C0-05	WZ-MALAG-C0-20

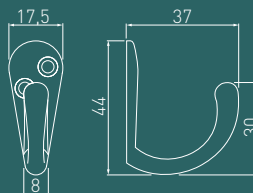



Subtelne i proste, a jednak czarująco oryginalne. Wieszaki MALAGA świetnie komponują się z drewnem, dodając aranżacji uroku.

Subtle and simple, yet charmingly original. MALAGA hangers blend well with wood, adding charm to the arrangement.

Витончені та прості, але чарівно оригінальні. Вішаки MALAGA чудово поєднуються з деревом, додаючи акцентний штрих.



KLASYCZNE
CLASSIC
КЛАСИЧНІ



E 18

chrom
chrome
хром

WZ-E-018-01

satyna
satin
сатин

WZ-E-018-02

aluminium
aluminium
алюміній

WZ-E-018-05

stal szcztokowana
brushed steel
шліфувана сталь

WZ-E-018-06

czarny mat
black matt
чорний матовий

WZ-E-018-20M

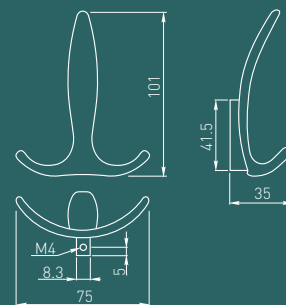



Unikalny kształt na pograniczu futurystycznego szlifu dopełni styl wnętrza, zapewniając równocześnie użytkową wygodę na najwyższym poziomie.

The unique shape on the border of the futuristic cut will complete the style of the interior, providing functional comfort at the highest level.

Унікальна форма, що межує з футуристичним кроєм, доповнить інтер'єр та забезпечить практичний комфорт на найвищому рівні.

RETRO



CORUNA D

antyczny mosiądz
antique brass
антична латунь

WZ-CORUNA-D-04

antyczne srebro
antique silver
античне срібло

WZ-CORUNA-D-07

brąz
brass
коричневий

WZ-CORUNA-D-17

czarny mat
black matt
чорний матовий

WZ-CORUNA-D-20M





CORUNA M

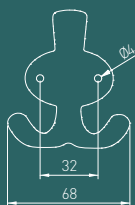

antyczny mosiądz
antique brass
антична латунь

antyczne srebro
antique silver
античне срібло

brąz
brass
коричневий

czarny mat
black matt
чорний матовий

WZ-CORUNA-M-04

WZ-CORUNA-M-07

WZ-CORUNA-M-17

WZ-CORUNA-M-20M

RETRO



MADRYT



antyczny mosiądz
antique brass
антична латунь

WZ-MADRYT-04

antyczne srebro
antique silver
античне срібло

WZ-MADRYT-07

antyczna miedź
antique cooper
Антична мідь

WZ-MADRYT-15

czarny mat
black matt
чорний матовий

WZ-MADRYT-20M

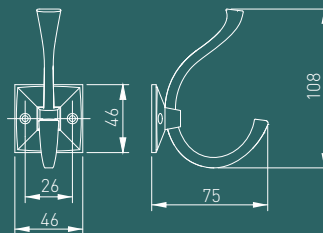

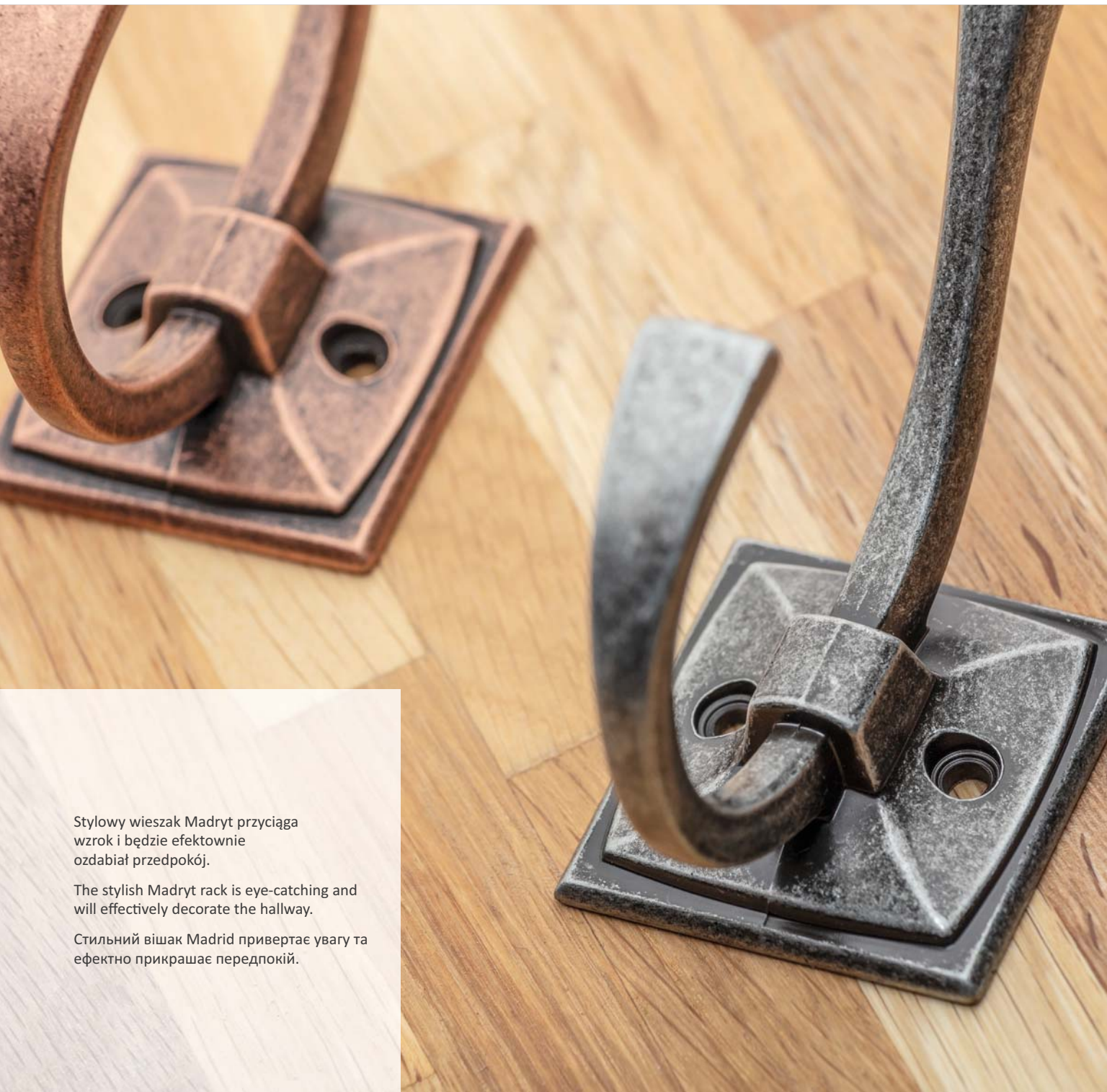

Stylowy wieszak Madryt przyciąga wzrok i będzie efektownie ozdabiał przedpokój.

The stylish Madryt rack is eye-catching and will effectively decorate the hallway.

Стильний вішак Madrid привертає увагу та ефектно прикрашає передпокій.

RETRO

NEW



RHINO

stal szczotkowana
brushed steel
шліфована сталь

złoto szczotkowane
brushed gold
шліфоване золото

czarny mat
black matt
чорний матовий

WZ-RHINO-06

WZ-RHINO-18

WZ-RHINO-20M

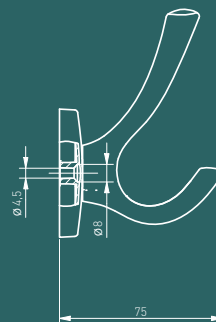
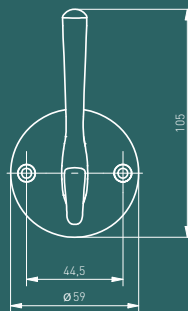



Nowa seria wieszaków RHINO to unikalny projekt, który jest kwintesencją stylu retro. Estetyka kolekcji RHINO to trzy uniwersalne kolory, które dodają jej nostalgii i charakteru.

The new RHINO hanger series is a unique design that is quintessentially retro. The RHINO collection's aesthetic features three versatile colours that add nostalgia and character.

Нова серія вішалок RHINO - це унікальний дизайн, який є квінтесенцією ретро. Естетика колекції RHINO представлена трьома універсальними кольорами, які додають їй характеру.

RETRO



CRAFT

antyczny mosiądz
antique brass
антична латунь

WZ-CRAFT-04

antyczne srebro
antique silver
античне срібло

WZ-CRAFT-07

antyczna miedź
antique cooper
Антична мідь

WZ-CRAFT-15

czarny mat
black matt
чорний матовий

WZ-CRAFT-20M

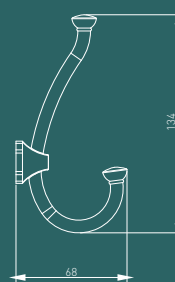



Loftowy wieszak sprawi, że każdy korytarz stanie się wyjątkowy i stylowy. Craft dostępny jest w klasycznej czerni i antycznych wybarwieniach.

A loft hanger will make any hallway unique and stylish. Craft is available in classic black and antique colours.

Вішак Loft зробить будь-який передпокій унікальним і стильним. Доступний у класичному чорному та античному кольорах.

RETRO



K 24

antyczny mosiądz
antique brass
антична латунь

WZ-00-K24-04

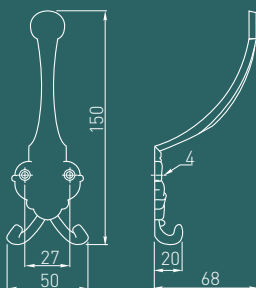

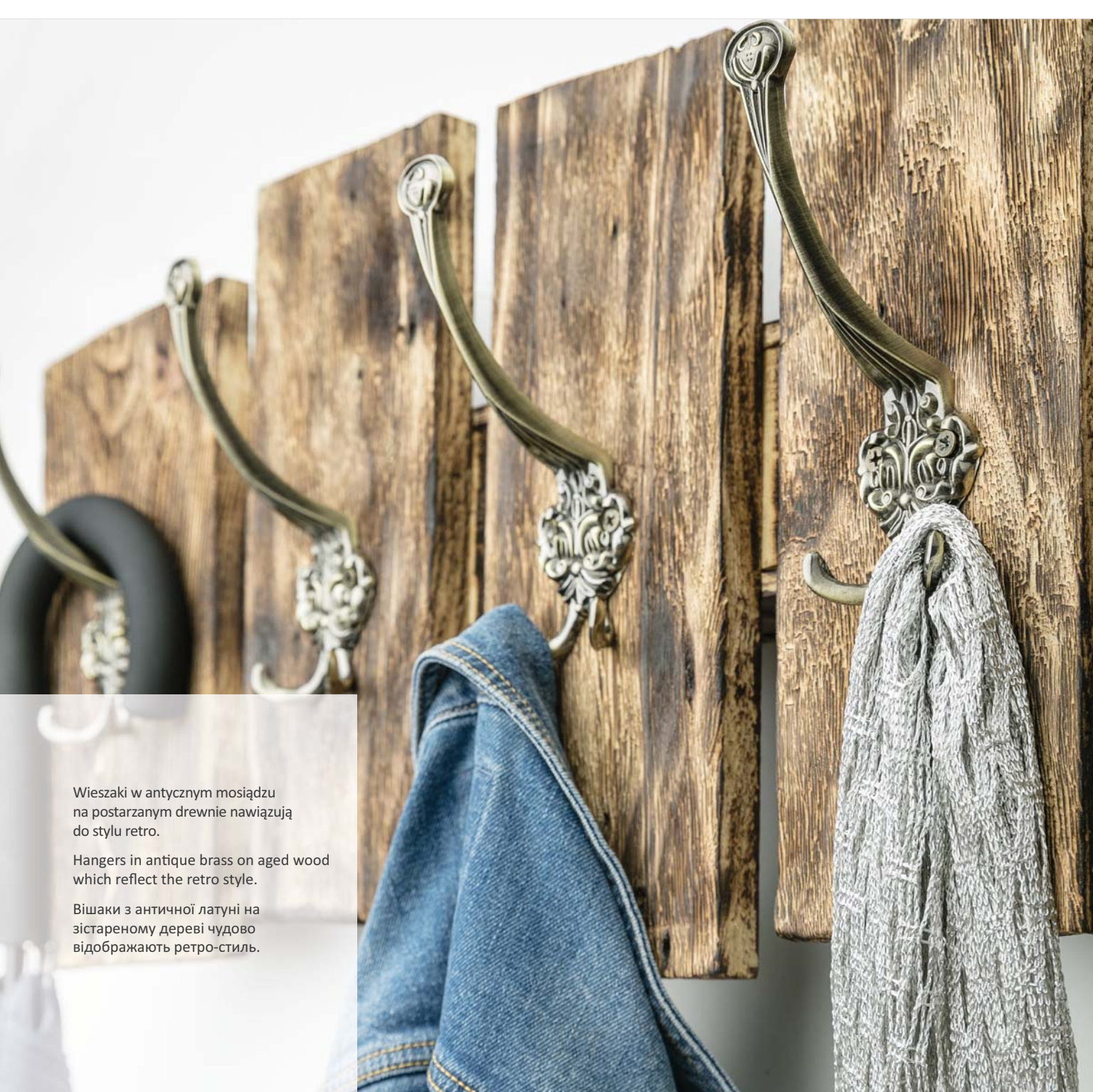

Wieszaki w antycznym mosiądzu na postarzanym drewnie nawiązują do stylu retro.

Hangers in antique brass on aged wood which reflect the retro style.

Вішаки з античної латуні на зістареному дереві чудово відображають ретро-стиль.

DZIECIĘCE
CHILDREN
ДИТЯЧІ



KID

	zielony green зелений	niebieski blue синій	czerwony red червоний	szary grey сірий	żółty yellow жовтий	czarny / biały black / white чорний / білий	różowy pink рожевий
block	WM-BLOCK-ZL	WM-BLOCK-NB	WM-BLOCK-CZ	-	-	-	-
cloud	-	WM-CLOUD-NB	-	WM-CLOUD-SZ	-	-	-
star	-	WM-STAR-NB	-	-	WM-STAR-ZT	-	WM-STAR-RZ
heart	-	-	-	-	-	-	WM-HEART-RZ
unicorn	-	-	-	-	-	-	WM-UNICORN-RZ
ball	-	-	-	-	-	WM-BALL-CZ-B	-

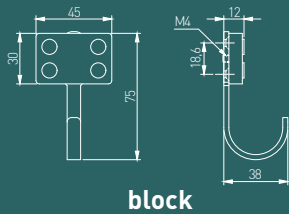

block

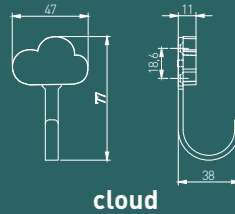

cloud

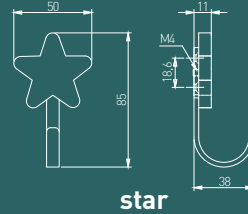

star

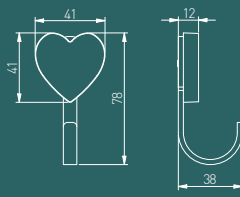

heart

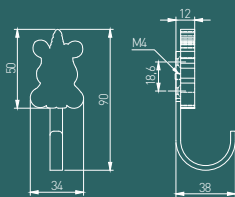

unicorn

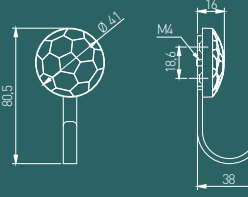

ball



PODPÓRKI DEKORACYJNE DECORATIVE SHELF SUPPORTS КОНСОЛІ

Nowoczesne podpórki w czarnym kolorze to elegancka dekoracja do wnętrz urządzonych w każdym stylu: minimalistycznym, skandynawskim, rustykalnym i vintage. To funkcjonalna dekoracja, która odmieni ścianę w salonie, sypialni i biurze, nadając indywidualny charakter pomieszczeniom.

Modern shelf support in black colour is an elegant decoration for interiors decorated in every style: minimalist, Scandinavian, rustic and vintage. It is functional decoration that will change the wall in the living room, bedroom and office, giving individual character to rooms.

Сучасні консолі в чорному кольорі - це елегантна прикраса для інтер'єрів, оформлених у будь-якому стилі: мінімалістичному, скандинавському, рустикальному чи вінтажному. Це функціональна декорація, яка перевтілить стіну у вітальні, спальні та офісі, надаючи кімнатам індивідуального характеру.







BELT

czarny black чорний	max. grubość półki max. shelf thickness макс. товщина полиці	max. szerokość półki max. shelf width макс. ширина полиці	obciążenie load макс. навантаження
PP-BELT-20M	-	200 mm / мм	30 kg / кг

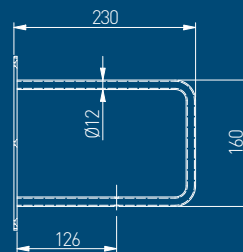



Nowoczesna, elegancka podpora BELT doskonale odnajdzie się w klimatycznych wnętrzach np. w stylu urban chic i vintage, gdzie tak ważne jest gustowne połączenie mebli, dodatków i siły detalu. Podpora stanowi m.in. stabilne podparcie dla książek albo mosiężnych figurek i rzeźb dekoracyjnych.

The modern, elegant BELT support is perfect for atmospheric interiors, e.g. in urban chic and vintage styles, where a tasteful combination of furniture, accessories and the power of detail is so important. The support, among other things, provides stable pillar for books or brass figurines and decorative sculptures.

Сучасна, елегантна консоль BELT ідеально підходить для атмосферних інтер'єрів, таких як урбаністичний шик і вінтажний стиль, де так важливо зі смаком поєднувати меблі, аксесуари та деталі. Серед іншого, вона забезпечує стабільну опору для книг або статуєток і декоративних скульптур.



FLAT

czarny black чорний	max. grubość półki max. shelf thickness макс. товщина полиці	max. szerokość półki max. shelf width макс. ширина полиці	obciążenie load макс. навантаження
PP-FLAT-20M	-	-	15 kg / кг

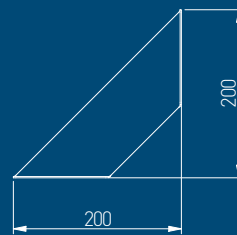



Trudno wyobrazić sobie przestrzeń biurową bez praktycznych i atrakcyjnych wizualnie półek. To właśnie na nich przechowywać można segregatory i teczki, prezentować nagrody, umieszczać elementy dekoracyjne lub przydatne akcesoria biurowe. Półki to nieodłączny element aranżacji, który powinien odpowiednio komponować się z resztą wystroju firmy. Nowoczesną, minimalistyczną podpórkę FLAT możemy wkomponować w pełną zieleni i żywych kolorów funkcjonalną przestrzeń biurową.

It is difficult to imagine an office space without practical and visually attractive shelves. This is the place to store binders and folders, present awards, place decorative elements or useful office accessories. Shelves are an inseparable element of the arrangement, which should blend in with the entire company's interior. The modern, minimalist FLAT support can be integrated into a functional office space, filled with green and vivid colours.

Важко уявити офісний простір без практичних і візуально привабливих полиць. Саме на них можна зберігати папки та файли, нагороди, розміщувати декоративні елементи або корисні офісні аксесуари. Полиці є незамінним елементом дизайну, який повинен гармонійно поєднуватися з рештою інтер'єру. Сучасну мінімалістичну консоль FLAT з легкістю можна використати в функціональному офісному приміщенні.



GALA

czarny black чорний	max. grubość półki max. shelf thickness макс. товщина полиці	max. szerokość półki max. shelf width макс. ширина полиці	obciążenie load макс. навантаження
PP-GALA-20M	-	-	30 kg / кг

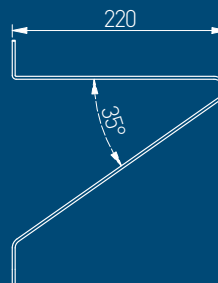



Niebanalne zastosowanie podpórek jako funkcjonalnej dekoracji przypadnie do gustu wszystkim, którzy lubią eksperymentować z wystrojem. Staranne wykończenie podpórek GALA przyciąga wzrok. Dzięki temu, nie tylko zyskuje się miejsce do przechowywania, ale także dodaje stylowego charakteru swojemu wnętrzu.

The original use of supports as a functional decoration will suit everyone who likes to experiment with décor. The careful finish of the GALA supports is a real eye-catcher. It not only adds extra storage space but also a stylish character to the interior.

Оригінальне використання консолей, як функціональної прикраси, сподобається тим, хто любить експериментувати з декором. Досконале виконання консолей GALA привертає увагу. Вона не лише дасть вам місце для зберігання, але й забезпечить стильний акцент до вашого інтер'єру.

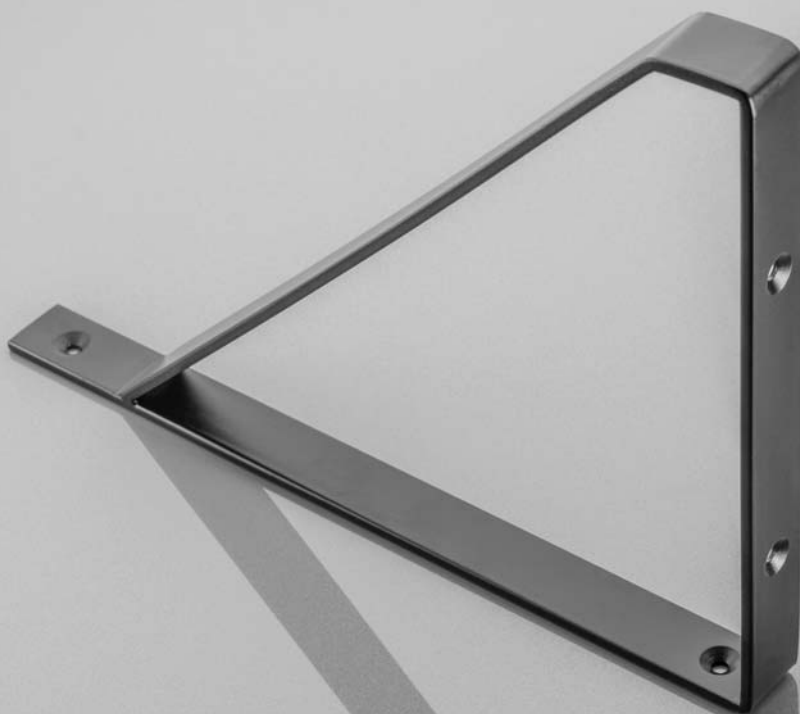

GINO

czarny black чорний	max. grubość półki max. shelf thickness макс. товщина полиці	max. szerokość półki max. shelf width макс. ширина полиці	obciążenie load макс. навантаження
PP-GINO-20M	23,5 mm / мм	209 mm / мм	30 kg / кг

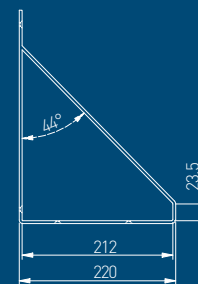



Wnętrze w kolorach białym, szarym i czarnym to sprawdzony patent na stonowany i uporządkowany kolorystycznie wystrój. Siła kontrastu czarnego detalu i jasnoszarego koloru z pewnością przykuwa uwagę. Z podpórką GINO każda aranżacja ściany stanie się wyrazista.

White, grey, and black interior is a proven patent for a subdued and colour-coordinated décor. The power of contrast of black detail and light grey colour certainly attracts attention. Any wall arrangement will be highlighted with the GINO support.

Інтер'єр у білому, сірому та чорному кольорах - це перевірений патент на стриманий і структурований за кольором декор. Сила контрасту чорних деталей і світло-сірого кольору неодмінно привертає увагу. З консоллю GINO будь-яке облаштування стін стане виразним.



INGRID

czarny black чорний	max. grubość półki max. shelf thickness макс. товщина полиці	max. szerokość półki max. shelf width макс. ширина полиці	obciążenie load макс. навантаження
PP-INGRID-20M	20 mm / мм	209 mm / мм	20 kg / кг

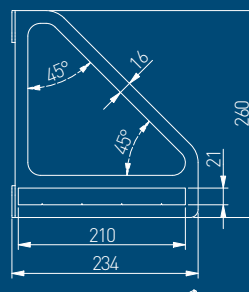



Czarna podpórka tworzy spójną i nowoczesną kompozycję z drewnianą półką. Idealnie sprawdzi się we wnętrzu minimalistycznym, skandynawskim i rustykalnym, czyli tam gdzie występują proste meble nie posiadające zbyt wielu ozdóbek i wzorów. Na takiej półce będą pięknie prezentowały się np. ramki ze zdjęciami, zegary, zielone rośliny w ceramicznych lub drewnianych donicach.

Black support forms a coherent and modern composition with a wooden shelf. Ideally suited to a minimalist, Scandinavian and rustic interior, i.e. with simple furniture, with a few ornaments and patterns. For example, photo frames, clocks, green plants in ceramic or wooden pots will look beautiful on such a shelf.

Чорна консоль створює цілісну та сучасну композицію з дерев'яною полицею. Вона ідеально пасуватиме до мінімалістичних та скандинавських інтер'єрів, тобто там, де є прості меблі без зайвих прикрас і візерунків. На такій полиці красиво виглядатимуть, наприклад, фоторамки, годинник, рослини в керамічних або дерев'яних горщиках.



NEO

czarny black чорний	max. grubość półki max. shelf thickness макс. товщина полиці	max. szerokość półki max. shelf width макс. ширина полиці	obciążenie load макс. навантаження
PP-NEO-20M	-	-	20 kg / кг

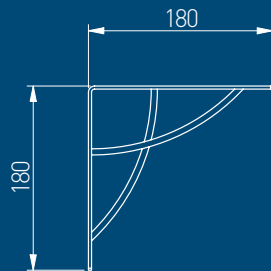



Nowoczesne wzornictwo oraz solidna konstrukcja ozdobnej podpórki NEO tworzą idealną harmonię z prostymi półkami w salonie, który każdego dnia służy domownikom, jak i od święta pełni funkcje reprezentacyjne. Półki w salonach umożliwiają eksponowanie przedmiotów, którymi chcemy się pochwalić - grafik, rzeźb, zdjęć własnego autorstwa. To dzięki nim możemy je rozmieścić w atrakcyjny sposób.

The modern design and solid construction of the decorative NEO support are in perfect harmony with the simple shelves in the living room, used by the household members every day, and for representative purposes on important occasions. Shelves in salons can be used to display items that we want to boast about - graphics, sculptures, own photos. They allow arranging it in an attractive way.

Сучасний дизайн і міцна конструкція декоративної консолі NEO ідеально гармонує з полицями у вітальні, які використовують домогосподарі щодня, а під час свят вони виконують функцію презентації власників будинку. На полицях у вітальні можна розмістити предмети, які ви хочете виставити напоказ - графіку, статуетки, авторські фотографії.

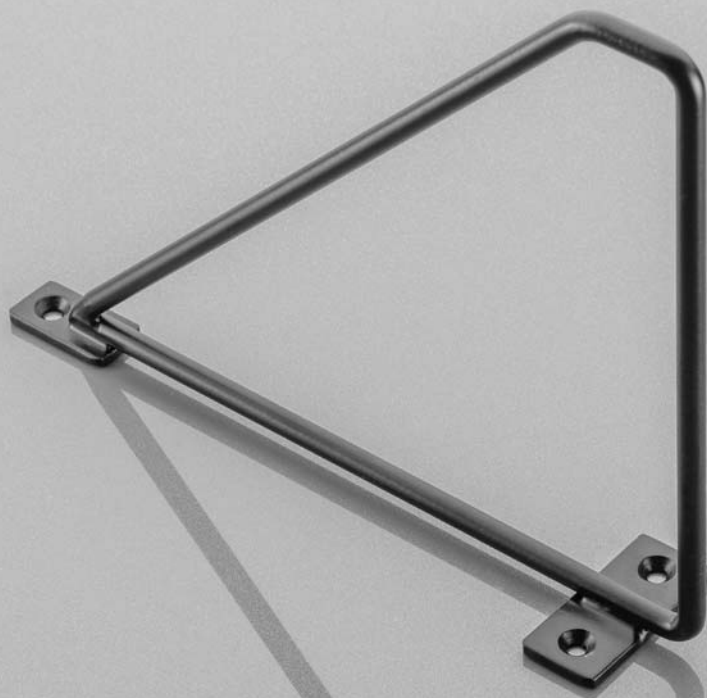

BAR

czarny black чорний	max. grubość półki max. shelf thickness макс. товщина полиці	max. szerokość półki max. shelf width макс. ширина полиці	obciążenie load макс. навантаження
PP-BAR-20M	20 mm / мм	144 mm / мм	20 kg / кг

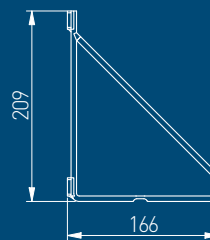



Prosty, klasyczny design podpórki BAR sprawia, że ten model będzie pasować do wielu pomieszczeń. Uniwersalny wzór odnajdzie się we wnętrzach minimalistycznych, loftowych i vintage. BAR to funkcjonalna dekoracja dla tych, którzy lubią subtelne dodatki.

Simple, classic design of BAR shelf support makes this model suitable for many spaces. The universal design will be perfect for minimalist, loft and vintage interiors. BAR is a functional decoration for those, who appreciate subtle details.

Простий, класичний дизайн консолі BAR робить цю модель придатною для багатьох приміщень. Універсальний дизайн знайде своє місце в мінімалістичних, лофтових та вінтажних інтер'єрах. BAR - це функціональна декорація для тих, хто любить витончені доповнення.



ROD

czarny black чорний	max. grubość półki max. shelf thickness макс. товщина полиці	max. szerokość półki max. shelf width макс. ширина полиці	obciążenie load макс. навантаження
PP-ROD-20M	12 lub 18 mm 12 or 18 mm 12 или 18 мм	12 x 149 mm lub 18 x 138 mm 12 x 149 mm or 18 x 138 mm 12 x 149 мм или 18 x 138 мм	20 kg / кг

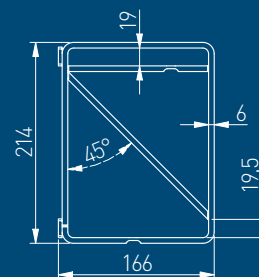



Podpórki dają wiele możliwości aranżacji. Funkcjonalna dekoracyjna podpórka ROD odmieni ścianę w salonie, sypialni i biurze, nadając indywidualny charakter pomieszczeniom. To świetny pomysł na ciekawe zaaranżowanie ściany we wnętrzu loftowym. Można na niej zamontować dwie półki, które będą się oryginalnie prezentować.

Supports offer multiple arrangement options. ROD will not only refresh a boring wall but also give the interior a unique, individual character. This model of support has been designed in such a way that it can be used individually or combined with one shelf, creating the effect of a cascading arrangement for books and decorations.

Консолі створюють багато можливостей для облаштування. Функціональна декоративна консоль ROD перевтілить стіну у вітальні, спальні та кабінеті, надаючи приміщенням індивідуального характеру. Це чудова ідея для цікавого облаштування стіни в інтер'єрі лофт. Для оригінального вигляду можна встановити дві полиці.



TREE

czarny black чорний	max. grubość półki max. shelf thickness макс. товщина полиці	max. szerokość półki max. shelf width макс. ширина полиці	obciążenie load макс. навантаження
PP-TREE-20M	-	-	20 kg / кг

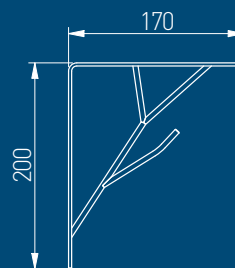



Styl naturalny, organiczny i eko ma rzeszę zwolenników. Nic dziwnego. Mieszkania inspirowane naturą to wnętrza urządzone w oparciu o prostotę i dekoracyjną oszczędność. Urzekają kameralnością, dają wytchnienie. Podpórkę z motywem drzewka docenią właśnie miłośnicy naturalnych akcentów e wnętrzach. Zestawienie jej z naturalnym drewnem to strzał w dziesiątkę.

The natural, organic, and eco style has a lot of supporters. Nothing unusual. Apartments inspired by nature are interiors arranged based on simplicity and scarce decorations. They captivate with their intimacy and provide shelter. Support with a tree motif will be appreciated by lovers of natural accents in interiors. Setting it with natural wood is always a good choice.

Природний, органічний та екологічний дизайн мають багато прихильників. І це не дивно. Квартири, натхненні природою - це інтер'єри, створені на основі простоти та стриманості в декораціях. Вони зачаровують своєю інтимністю і дарують відчуття гармонії. Консоль з мотивом дерева оцінять любителі природних акцентів в інтер'єрі. Її поєднання з натуральним деревом - це завжди вдалий вибір.



WIRE

czarny black чорний	max. grubość półki max. shelf thickness макс. товщина полиці	max. szerokość półki max. shelf width макс. ширина полиці	obciążenie load макс. навантаження
PP-WIRE-20M	-	-	30 kg / кг

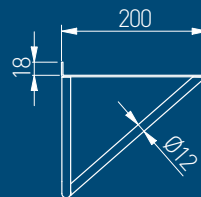



Biel jest zawsze dobrym wyborem i często stanowi punkt wyjścia dla aranżacji pomieszczeń. Dzięki niej można uzyskać zachowawcze eleganckie wnętrze, a dodając odrobiny koloru i nietypowych dekoracji – nowoczesny styl. Czerń i biel to dwa szlachetne kolory, połączone ze sobą tworzą harmonijną przestrzeń, do której lubi się wracać. Dlatego aranżacje w klimacie black & white są ponadczasowe i nigdy się nie znudzą.

White is always a good choice and it is often used as the starting point in interior design. It allows creating a conservative elegant interior, and by adding a little colour and unusual decorations a modern style. Black and white are two noble colours, which create a harmonious space when combined, and where you come back with pleasure. That is why arrangements in a black & white climate are timeless and never boring.

Білий колір - це завжди вдалий вибір і часто він є відправною точкою в дизайні інтер'єру. З його допомогою можна створити консервативно-елегантний інтер'єр, а додавши трохи кольору та незвичайних деталей можна створити сучасний стиль. Чорний і білий - два благородні кольори, які в поєднанні створюють гармонійний простір, до якого хочеться повертатися. Ось чому інтер'єри в стилі чорне і біле завжди в моді і ніколи не будуть нудними.



NOGI DEKORACYJNE DECORATIVE LEGS ДЕКОРАТИВНІ НІЖКИ ТА ОПОРИ

Nowoczesne nogi meblowe, poza praktycznymi funkcjami, stanowią także dekorację pomieszczenia. Modne wzory będą świetnie się prezentować w otwartych, minimalistycznych, a także loftowych przestrzeniach. Nogi i stelaże dekoracyjne pozwalają na zbudowanie stołu, stolika, komody czy szafki nocnej zgodnie z trendami w aranżacji wnętrza.

Modern furniture legs, apart from being practical, are also a decoration of a space. Trendy patterns will look great in open, minimalist and loft spaces. Furniture legs and decorative frames allow you to make a dining table, coffee table, dresser or nightstand in line with the latest trends in interior design.

Сучасні меблеві ніжки не тільки виконують практичні функції, а й прикрашають кімнату. Трендові моделі чудово виглядатимуть у відкритих, мінімалістичних та лофт-приміщеннях. Ніжки та опори дозволяють сконструювати стіл, журнальний столик, комод або приліжкову тумбочку відповідно до тенденцій дизайну інтер'єру.





X-LINE

H	chrom chrome хром	biały white білий	czarny black чорний
720	NM-X-LINE40710-01	NM-X-LINE40710-10	NM-X-LINE40710-20

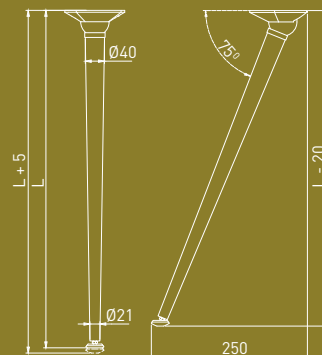



X-Line to przemyślana kolekcja nóg meblowych, które zadadzą szyku w nowoczesnych wnętrzach. Ich urok kryje się w prostej koncepcji wizualnej, przemyślanej funkcjonalności i trzech dostępnych wariantach kolorystycznych – bieli, czerni i chromie – dodadzą elegancji w każdej dopracowanej estetycznie przestrzeni.

X-Line is a well-thought-out collection of furniture legs that will add chic to modern interiors. Their charm lies in a simple visual concept, well-thought-out functionality and three available colour variants - white, black and chrome - will add elegance to any aesthetically refined space.

X-Line - це продумана колекція меблевих ніжок, які надають шик сучасним інтер'єрам. Їх чарівність полягає в простій візуальній концепції, продуманій функціональності та трьох доступних кольорних варіантах - білому, чорному та хромованому. Вони додадуть елегантності будь-якому естетично вишуканому інтер'єру.



ARTO



H	Ø D	czarny mat black matt чорний матовий
304	10	NM-ARTO-10-2R304-20M
406	10	NM-ARTO-10-2R406-20M
711	10	NM-ARTO-10-2R711-20M
304	12	NM-ARTO-12-2R304-20M
406	12	NM-ARTO-12-2R406-20M
711	12	NM-ARTO-12-2R711-20M

H	Ø D	czarny mat black matt чорний матовий
304	10	NM-ARTO-10-2R304-20M
406	10	NM-ARTO-10-2R406-20M
711	10	NM-ARTO-10-2R711-20M
304	12	NM-ARTO-12-3R304-20M
406	12	NM-ARTO-12-3R406-20M
711	12	NM-ARTO-12-3R711-20M

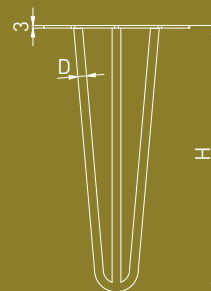
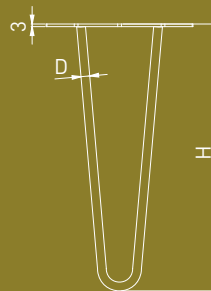



Noga Arto to idealna baza do samodzielnego tworzenia loftowych stołów i stolików. Miękką stopką zapewnia nóżce stabilność i chroni podłogę przed zarysowaniem.

The Arto leg is the ideal base for creating your own loft tables. The soft foot gives the leg stability and protects the floor from scratches.

Ніжка Arto - ідеальна основа для самостійного створення лофт-столів і столиків. М'яка п'ята надає ніжці стійкість і захищає підлогу від подряпин.

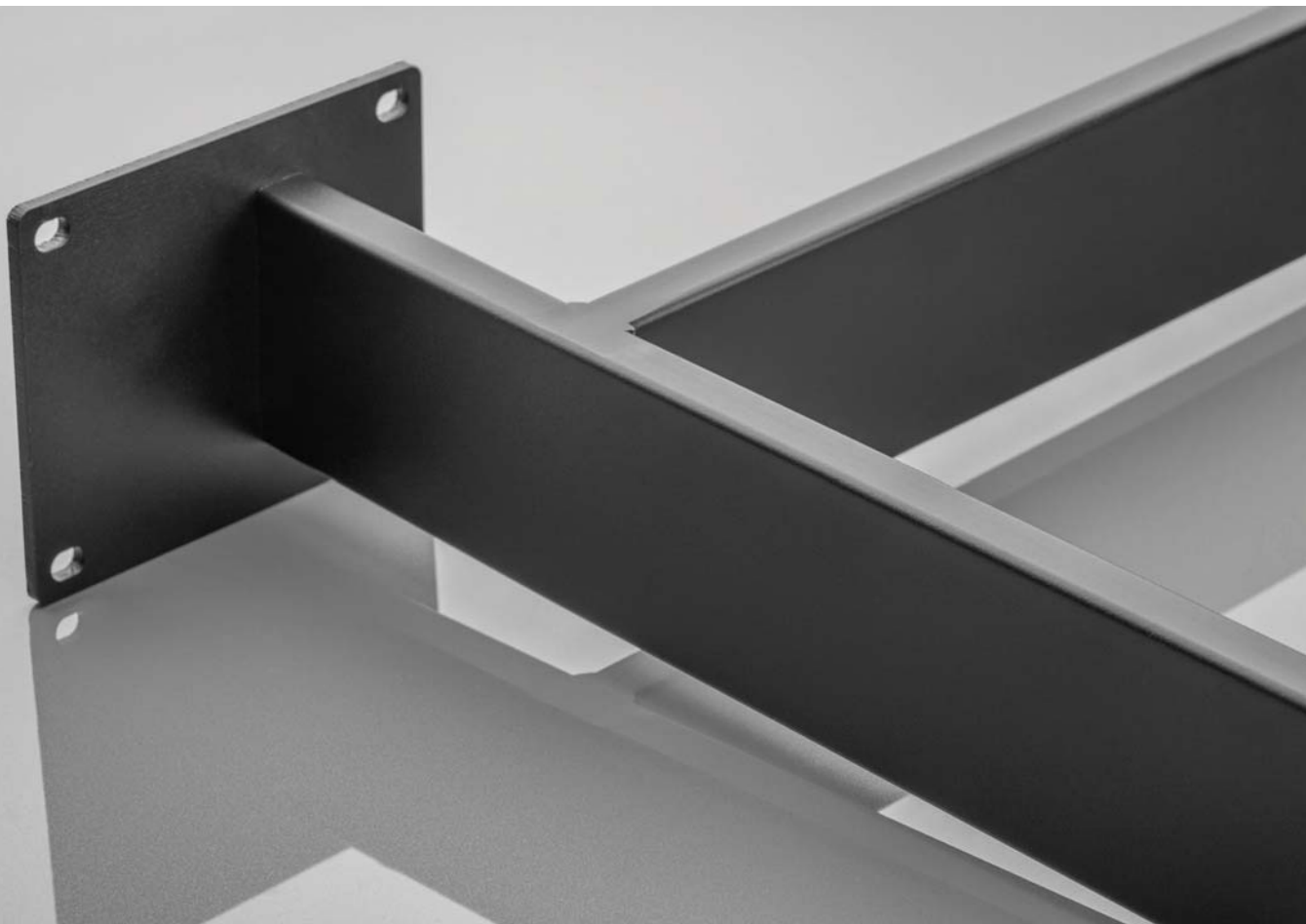

INDUSTRIA H



A (mm)	czarny mat black matt чорний матовий
20	NM-INDUSTRIA-H20-20M
40	NM-INDUSTRIA-H40-20M

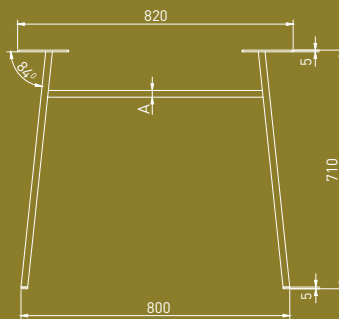



Stelaże z kolekcji INDUSTRIA w czarnym, eleganckim macie to produkt, który uzupełni nowoczesne i industrialne aranżacje domowe oraz biurowe, dodając im charakteru. INDUSTRIA zapewni trwałości i stabilności mebli – wytrzymuje duże obciążenie.

The frames from INDUSTRIA collection in an elegant black matte are products that will complement modern and industrial home and office arrangements, adding character to them. INDUSTRIA will ensure the durability and stability of the furniture - it can withstand heavy loads.

Опори з колекції INDUSTRIA в елегантному чорному маті - це деталь, яка ідеально доповнить сучасні та індустріальні інтер'єри будинків і офісів. INDUSTRIA забезпечить довговічність і стійкість меблів - витримує великі навантаження.



INDUSTRIA P

A (mm)	czarny mat black matt чорний матовий
20	NM-INDUSTRIA-P20-20M
40	NM-INDUSTRIA-P40-20M
80	NM-INDUSTRIA-P80-20M

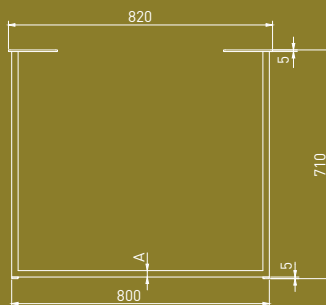



Szeroki wybór wzorów Industria w matowej czerni zapewnia wiele możliwości aranżacyjnych w każdej przestrzeni. Stelaże gwarantują stabilne osadzenie drewnianego blatu.

The wide selection of Industria designs in matt black provides many design possibilities for any space. The racks ensure the wooden tops sit firmly in place

Широкий асортимент моделей Industria в матовому чорному кольорі забезпечує безліч можливостей для проектування дизайну в будь-якому приміщенні. Опори гарантують стабільну посадку дерев'яної стільниці.



INDUSTRIA T

A (mm)	czarny mat black matt чорний матовий
20	NM-INDUSTRIA-T20-20M
40	NM-INDUSTRIA-T40-20M

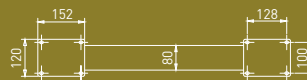
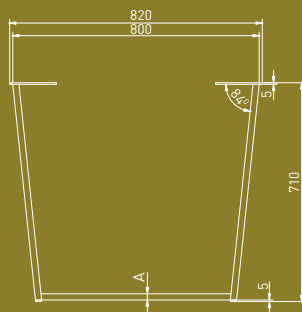



Proste, pozwalające tworzyć liczne aranżacje stelaże z kolekcji INDUSTRIA, to doskonały wybór do nowoczesnych wnętrz. Świetnie komponują się z optycznie „mocnymi” blatami, podkreślając ich charakter, natomiast stabilna konstrukcja wpisuje się w różne potrzeby użytkowników. Uniwersalna kolorystyka w matowej czerni dodaje elegancji, tworząc świetny efekt wizualny.

Simple, allowing for creation of the numerous arrangements frames from INDUSTRIA collection are an excellent choice for modern interiors. They blend in perfectly with the optically „strong” worktops, emphasizing their character, while the stable structure meets the various needs of users. Universal colours in matte black add elegance, creating a great visual effect.

Прості опори з колекції INDUSTRIA - це чудовий вибір для сучасних інтер'єрів. Вони добре поєднуються з оптично „важкими” стільницями, підкреслюючи їх характер, а стійка конструкція пристосована до різних потреб користувачів. Універсальний чорний матовий колір додає елегантності, створюючи чудовий візуальний ефект.



INDUSTRIA X

A (mm)
czarny mat
black matt
чорний матовий

20 NM-INDUSTRIA-X20-20M

40 NM-INDUSTRIA-X40-20M

80 NM-INDUSTRIA-X80-20M

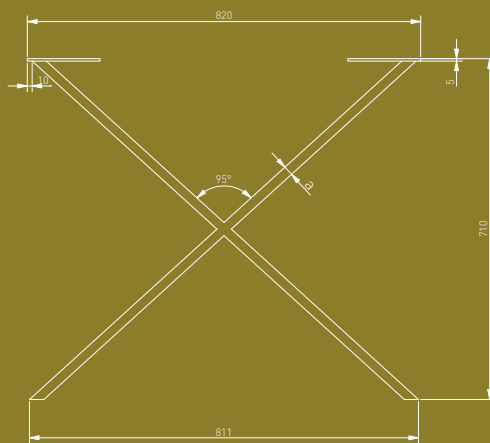



Styl nowoczesny, industrialny czy loftowy – krzyżowe stelaże meblowe z kolekcji INDUSTRIA X zapewniają nieskończone możliwości aranżacyjne, uzupełniając blaty stołów w funkcjonalny dodatek w dopracowanej estetycznie formie. Pełen elegancji kolor czarnego matu dodaje meblom charakteru, stanowiąc kontrastowe i czarujące dopełnienie całości.

Modern, industrial or loft style - cross-shaped furniture frames from INDUSTRIA X collection provide endless arrangement possibilities, complementing the table tops with a functional addition in an aesthetically refined form. The elegant colour of black matte adds character to the furniture, constituting a contrasting and charming complement to the whole.

Сучасний, індустріальний або лофт - хрестоподібні опори з колекції INDUSTRIA X безмежні можливості для компонування, доповнюючи стільниці функціоналом в естетично вишуканій формі. Елегантний чорний матовий колір додає характеру, контрастно і чарівно доповнюючи загальну картину.



25

Dostarczamy funkcjonalne i nowoczesne rozwiązania od **ponad 25 lat**.

For **over 25 years** we deliver modern and functional solutions.

Понад 25 років наша компанія пропонує функціональні та сучасні рішення.

8500

Oferujemy najbardziej kompletne portfolio na rynku, obejmujące **ponad 8500 produktów**. Nasz szeroki asortyment obejmuje takie grupy produktowe jak: zawiasy, systemy szuflad, uchwyty, systemy garderobiane, akcesoria kuchenne i biurowe oraz okucia do drzwi przesuwanych, a także oświetlenie LED.

We offer the most complete product portfolio on the market with **over 8500 indexes**. Our wide variety of products include: hinges, drawer systems, handles, wardrobe fittings, kitchen and office accessories, sliding door systems and LED lighting.

Ми пропонуємо найповніше портфоліо на ринку, яке налічує **ponad 8500 найменувань**. Наш широкий асортимент включає такі групи товарів, як: петлі, системи висувних шухляд, ручки, гардеробні системи, аксесуари для кухні та офісу, фурнітура для розсувних дверей, а також світлодіодне освітлення.

1

Jesteśmy **ekspertem** w produkcji akcesoriów meblowych i oświetlenia LED.

We are **expert** as far as furniture and LED lighting production.

Ми є **експертом** у виробництві меблевої фурнітури та світлодіодного освітлення.

70

Produkty z logo GTV są obecne **na ponad 70 rynkach**, Europie, Azji, Ameryce i Afryce.

Products with the GTV logo can be found in **over 70 markets** worldwide, in Asia, Europe, North and South America and Africa.

Продукція з логотипом GTV представлена на **більш ніж 70 ринках** Європи, Азії, Америки та Африки.





MATERIAŁ
MATERIAL
МАТЕРІАЛ



akryl
acryl
акрил



aluminium
aluminium
алюміній



szkło
glass
скло



porcelana
porcelain
фарфор



guma
rubber
гума



stal
steel
сталь



ZnAl

JAK CZYTAĆ TABELĘ?
HOW TO READ THE SPECIFICATION TABLES?
УМОВНІ ПОЗНАЧЕННЯ

C = rozstaw
size
відстань

L = długość
length
довжина

H = wysokość
height
висота

CHROME = kolor
color
колір

UZ-MONZA16-20 = indeks
index
артикул

C	L	H	stal szczotkowana / chrom brushed steel / chrome шліфувана сталь / хром	biały chrom white chrome білий хром	czarny chrom black chrome чорний хром
16	29	28,5	UZ-MONZA16-06	UZ-MONZA16-10	UZ-MONZA16-20
160	178	29	UZ-MONZA160-06	UZ-MONZA160-10	UZ-MONZA160-20
256	274	33	UZ-MONZA256-06	UZ-MONZA256-10	UZ-MONZA256-20
384	402	34	UZ-MONZA384-06	UZ-MONZA384-10	UZ-MONZA384-20

Niniejszy katalog produktów został przygotowany przez GTV Poland. Poprzez ciągłe udoskonalanie swojej oferty, zgodnie z wymogami rynkowymi i prawnymi, GTV Poland zastrzega sobie prawo do wprowadzania zmian w przedstawionym asortymencie. Prezentowana publikacja nie jest ofertą w rozumieniu Kodeksu Cywilnego. Rzeczywiste produkty mogą odbiegać od poglądowych zdjęć i rysunków zamieszczonych w publikacji. GTV Poland zastrzega sobie prawo do zmian i błędów w druku.

This product catalogue has been prepared by GTV Poland. Constantly improving its products so as to follow market and legal requirements, GTV Poland reserves the right to introduce changes in the presented product range. The present publication does not constitute an offer within the meaning of the Civil Code. The real products can differ from the example photographs and drawings in the publication. GTV Poland reserves the right to make changes and printing errors.

Цей каталог був створений компанією GTV Poland. Відповідно до чинного законодавства та вимог ринку, компанія GTV Poland залишає за собою право вносити зміни в асортимент пропонованого товару. Дана публікація носить інформаційно-ознайомчий характер і не є комерційною пропозицією в розумінні права. Компанія не несе відповідальності за можливі колірні розбіжності, друкарські помилки і неточності.

GTV

ul. Przejazdowa 21
05-800 Pruszków
Poland

 +48 22 44 47 595

 +48 22 44 47 366
+48 22 44 47 287

 +48 22 444 73 91

 +48 22 44 47 379

 +420 591 160 091





 +48 22 44 47 338





 +48 22 44 47 288
+48 22 44 47 552

 +48 22 44 47 251

 тел: 8-495-640 15 88

 GTV Croatia d.o.o.
Roberta Frangeša Mihanovića 9 (Sky Office)
10000 Zagreb
+385 1 7988 089

 GTV Czech Distribution s.r.o.
Na Rovince 879, Hrabová
720 00 Ostrava
+420 727 800 362
+420 725 715 142
objednavky.ostrava@gtv.com.pl

 GTV España Herrajes e Iluminación, S.L.
Avenida Aragón 30, Planta 8
46021 Valencia (España)
+ 34 961 134 441
+ 48 22 44 47 377
gtv@gtv.es

fax: +48 22 444 75 01
e-mail: oswietlenie@gtv.com.pl
east.lighting@gtv.com.pl
www.gtv.com.pl

Follow us on

