

## Okucia do ścianek działowych do pomieszczeń sanitarnych

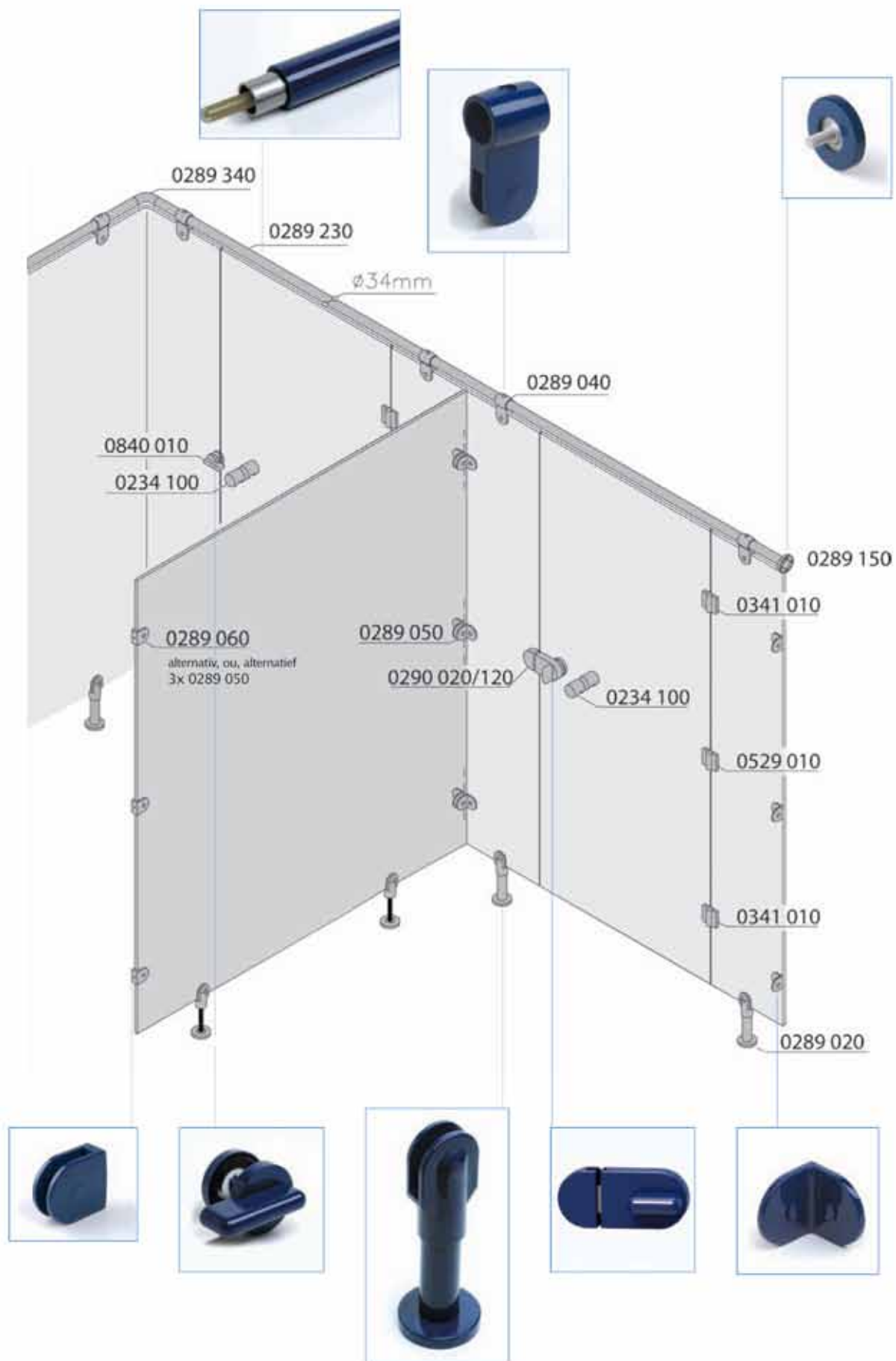



Wszystkie wymiary podane są w mm. Firma zastrzega sobie zmiany wymiarowe i konstrukcyjne.

Systemy ścianek działowych do pomieszczeń sanitarnych  
do płyt o grubości 13 mm



<b>materiał: nylon</b>	<b>nr wyrobu</b>
rura okrągła 720 mm nylon biały	980.40.119

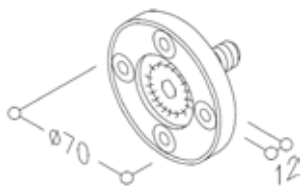

<b>materiał: nylon</b>	<b>nr wyrobu</b>
przyłącze ścienne nylon biały	980.40.419

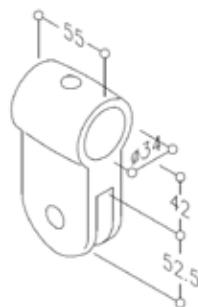

<b>materiał: nylon</b>	<b>nr wyrobu</b>
uchwyt płyta-rura nylon biały	980.41.519

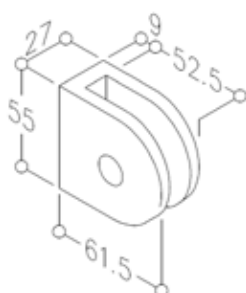

<b>materiał: nylon</b>	<b>nr wyrobu</b>
uchwyt płyta-ściana nylon biały	980.40.819



<b>materiał: nylon</b>	<b>nr wyrobu</b>
kątownik montażowy nylon biały	980.40.719

Wszystkie wymiary podane są w mm. Firma zastrzega sobie zmiany wymiarowe i konstrukcyjne.

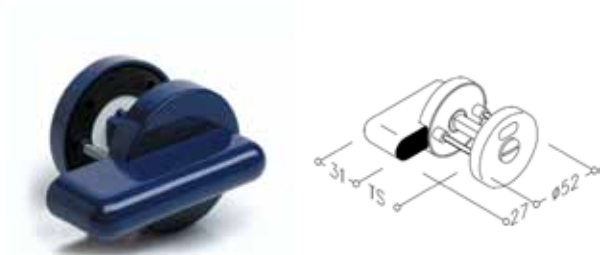

materiał: nylon	nr wyrobu
pokrętko do drzwi 13 mm nylon biały	980.43.019



materiał: nylon	nr wyrobu
gałka 40 mm nylon biały (1 kpl. = 2 szt.)	138.90.714
gałka 52 mm nylon biały (1 para)	980.41.819

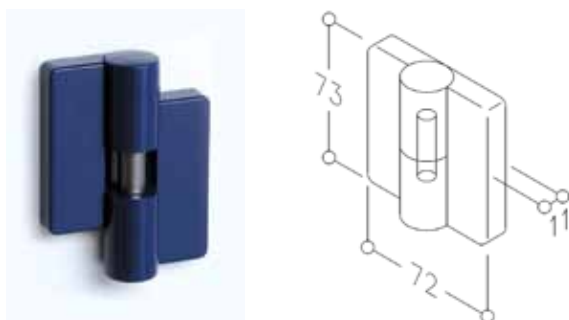

materiał: nylon	nr wyrobu
zawias TB78 bez sprężyny, prawy, nylon biały	926.15.419
zawias TB78 bez sprężyny, lewy, nylon biały	926.15.519



materiał: nylon	nr wyrobu
zawias TB82 ze sprężyną, prawy, nylon biały	926.15.019
zawias TB82 ze sprężyną, lewy, nylon biały	926.15.119



materiał: nylon	nr wyrobu
noga bez kotew nylon biały	980.41.119

Wszystkie wymiary podane są w mm. Firma zastrzega sobie zmiany wymiarowe i konstrukcyjne.



Podane numery wyrobów na stronach poprzednich dotyczą tylko produktów w kolorze białym.  
Asortyment dostępny jest również w kolorach z poniższej palety barw.

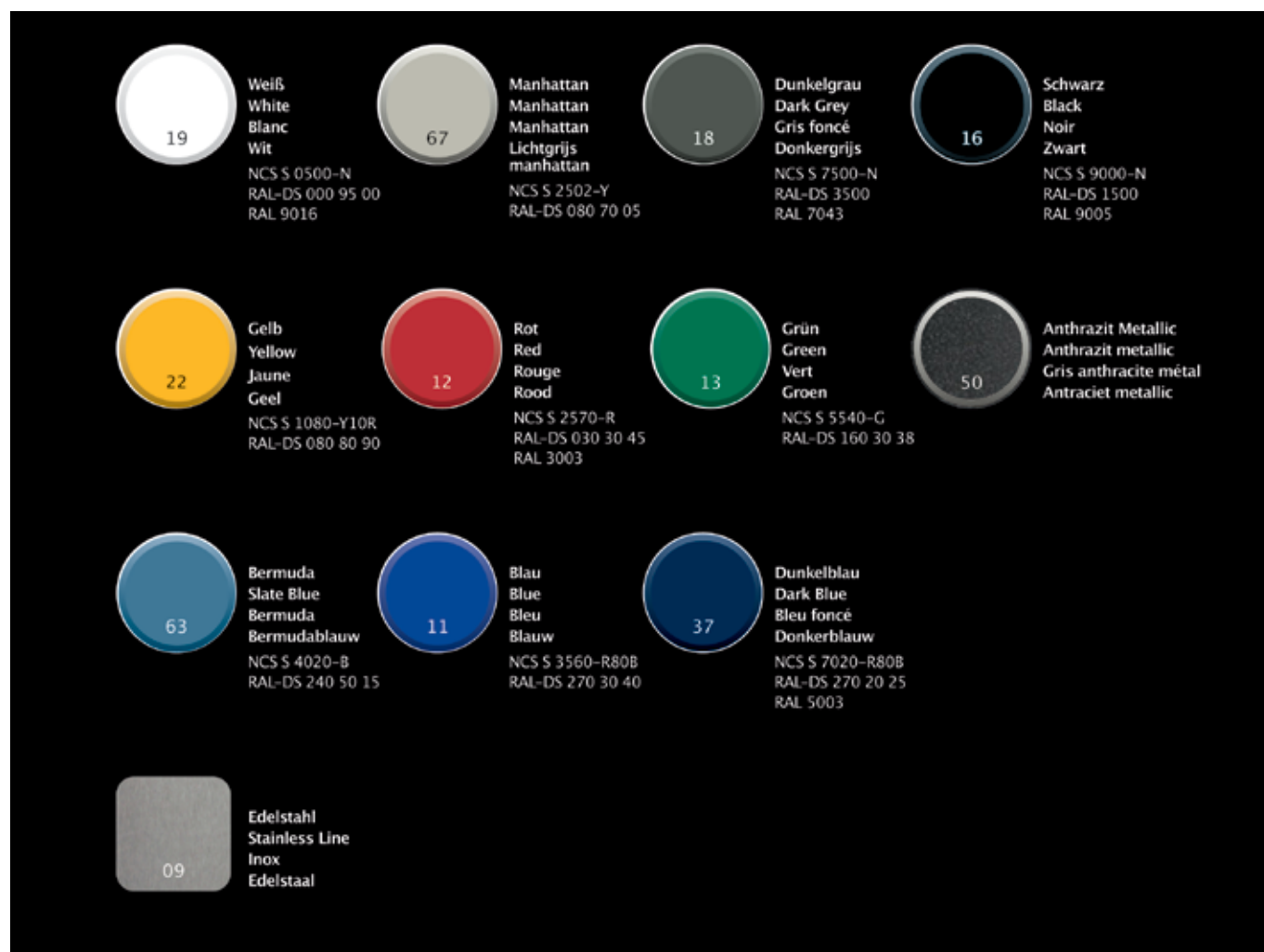

Wszystkie wymiary podane są w mm. Firma zastrzega sobie zmiany wymiarowe i konstrukcyjne.

## System ścianek działowych do pomieszczeń sanitarnych

do systemu płyt o grubości 13 mm

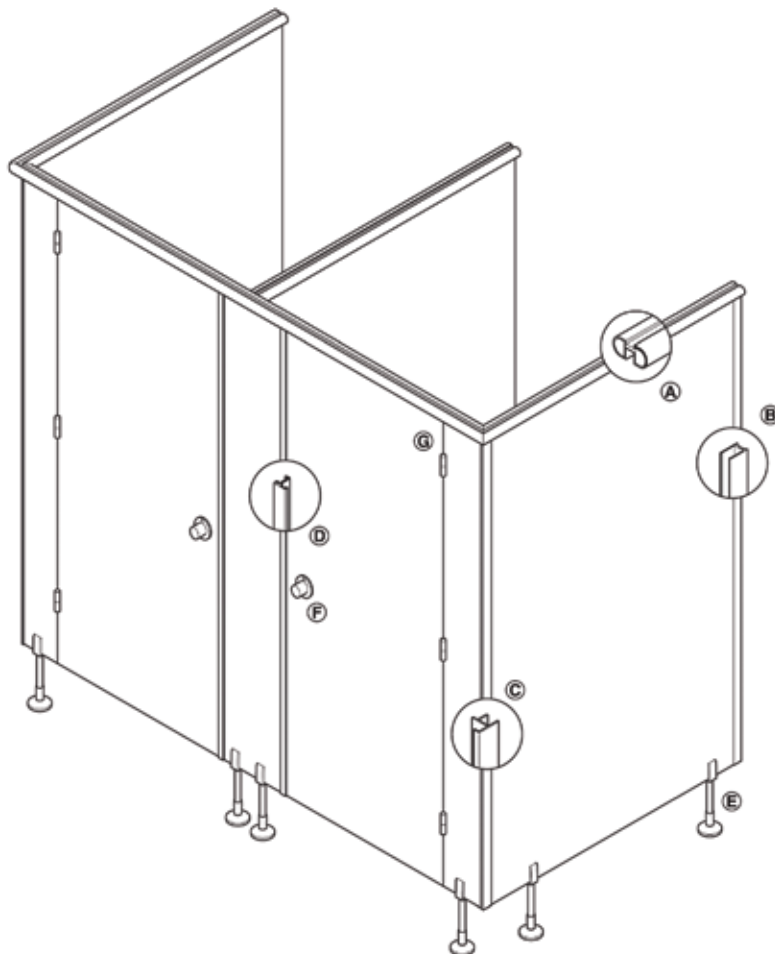

### Przegląd systemu

- Ⓐ Profil górny
- Ⓑ Profil przyścienny
- Ⓒ Profil łączący narożny
- Ⓓ Profil przymykowy
- Ⓔ Noga z uchwytem
- Ⓕ Gałka obrotowa z nasadką
- Ⓖ Zawias wierzchni z aluminium

### Uwaga

Do zastosowania tylko przy płytach o grubości 13 mm.

### Wskazówka dotycząca zamówienia

Poszczególne elementy należy dobrać indywidualnie.

### → Profil górny Ⓐ

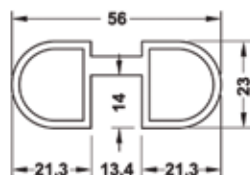
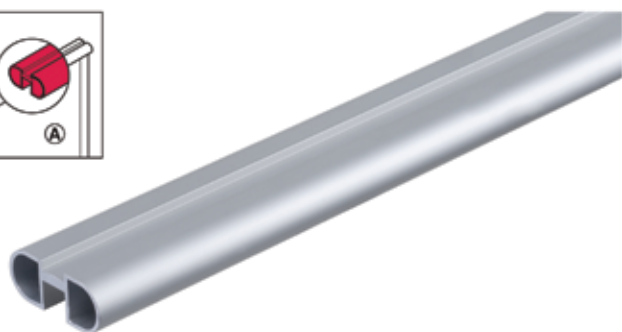
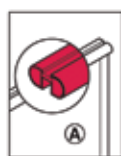

- materiał: aluminium EV1
- do grubości płyty: 13 mm
- długość: 6000 mm

powierzchnia	nr wyrobu
eloksalowana na srebrno	980.79.756

### → Profil przyścienny Ⓑ

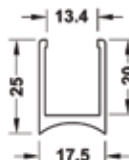
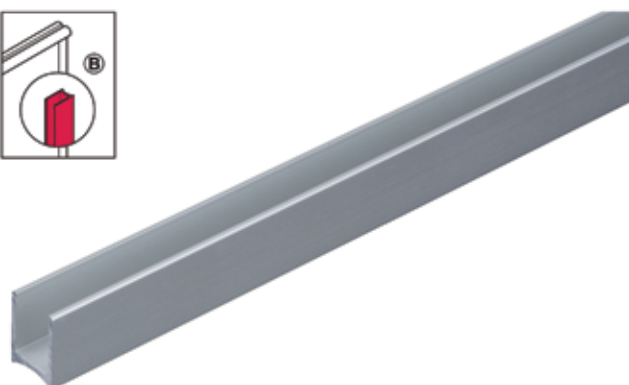

- materiał: aluminium EV1
- do grubości płyty: 13 mm
- długość: 6000 mm

powierzchnia	nr wyrobu
eloksalowana na srebrno	980.79.796

Wszystkie wymiary podane są w mm. Firma zastrzega sobie zmiany wymiarowe i konstrukcyjne.

→ Profil łączący narożny ©

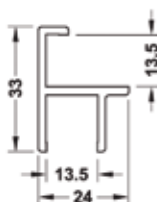
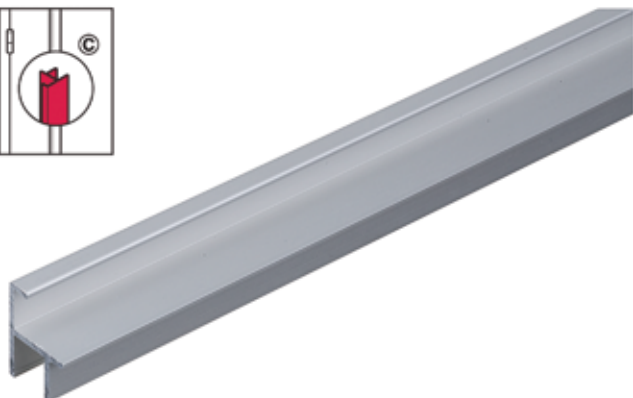

- materiał: aluminium EV1
- do grubości płyty: 13 mm
- długość: 6000 mm

powierzchnia ełoksalowana na srebro	nr wyrobu 980.79.736
--	-------------------------

→ Profil przymykowy ©

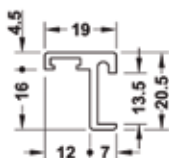
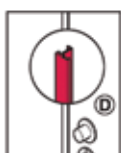

- materiał: aluminium EV1
- do grubości płyty: 13 mm
- długość: 6000 mm

powierzchnia ełoksalowana na srebro	nr wyrobu 980.79.716
--	-------------------------

→ Noga z uchwytem ©

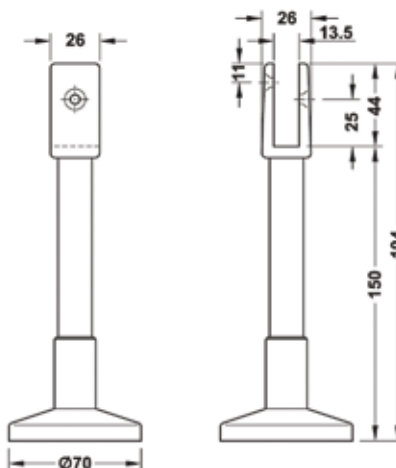
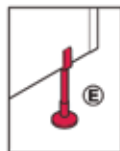

- zastosowanie: do podparcia płyt ścianek działowych ze stopą i uchwytem, regulowana
- wersja: stal
- materiał: stal
- do grubości płyty: 13 mm
- montaż: przykręcana do posadzki

powierzchnia w kolorze aluminium	nr wyrobu 980.79.401
-------------------------------------	-------------------------

**Wskazówka dotycząca zamówienia**  
Materiały montażowe wchodzą w zakres dostawy.

Wszystkie wymiary podane są w mm. Firma zastrzega sobie zmiany wymiarowe i konstrukcyjne.

→ Gałka obrotowa z nasadką (F)



gałka obrotowa

gałka ze wskaźnikiem

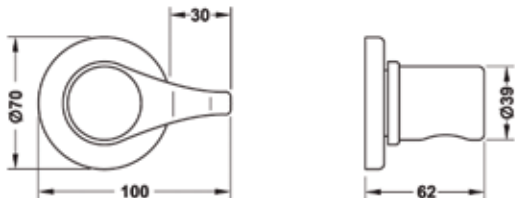

- zastosowanie: do zamykania drzwi przy ścianie działowej
- wersja: gałka ze wskaźnikiem czerwono-zielonym i szczeliną do otwierania awaryjnego
- materiał: aluminium EV1
- powierzchnia: eloksalowana na srebrno
- do grubości płyty: 13 mm

**Ustalanie kierunku obsługi**

Kierunek obsługi gałki obrotowej niekoniecznie musi się zgadzać z kierunkiem otwierania drzwi wg normy DIN. Podstawowa zasada: strona obserwatora = strona obsługi (strona gałki obrotowej bądź wewnątrz kabiny)

**Wykonanie lewe (zawiasy znajdują się z lewej strony)**

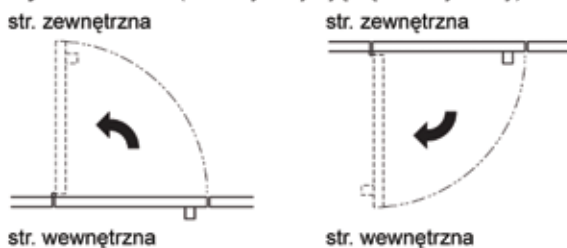

**Wykonanie prawe (zawiasy znajdują się z prawej strony)**

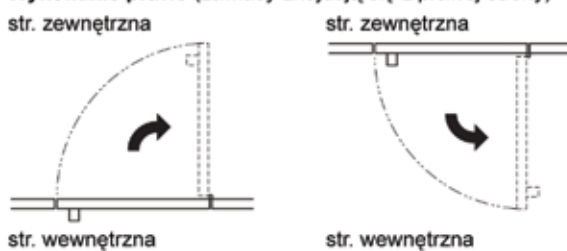

wykonanie	nr wyrobu
lewe	980.79.481
prawe	980.79.491

**Wskazówka dotycząca zamówienia**

Materiały montażowe wchodzą w zakres dostawy.

→ Przeciwkaseta do gałki obrotowej z nasadką

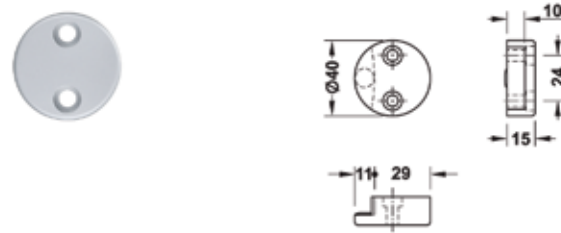

- zastosowanie: do systemów zlicowanych
- materiał: aluminium EV1
- do grubości płyty: 13 mm
- wykonanie: lewe DIN i prawe DIN

powierzchnia	nr wyrobu
eloksalowana na srebrno	980.79.801

**Wskazówka dotycząca zamówienia**

Materiały montażowe wchodzą w zakres dostawy.

→ Zawias wierzchni z aluminium (G)

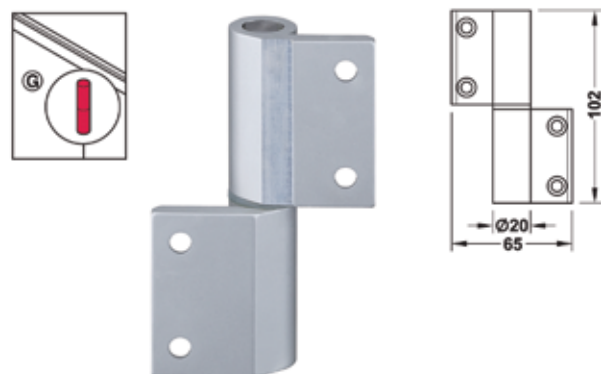

- zastosowanie: do drzwi bezprzylgowych
- materiał: aluminium EV1
- powierzchnia: eloksalowana na srebrno
- do grubości płyty: 13 mm
- montaż: do bezpośredniego montażu na płycie drzwi bez konieczności frezowania

wersja	wykonanie	nr wyrobu
2-częściowa	lewe DIN	980.79.121
	prawe DIN	980.79.131
2-częściowa, samozamykająca	lewe DIN	980.79.161
	prawe DIN	980.79.171

**Wskazówka dotycząca zamówienia**

Materiały montażowe wchodzą w zakres dostawy.

Wszystkie wymiary podane są w mm. Firma zastrzega sobie zmiany wymiarowe i konstrukcyjne.



Systemy ścianek działowych do pomieszczeń sanitarnych  
do płyt o grubości 8-14 mm

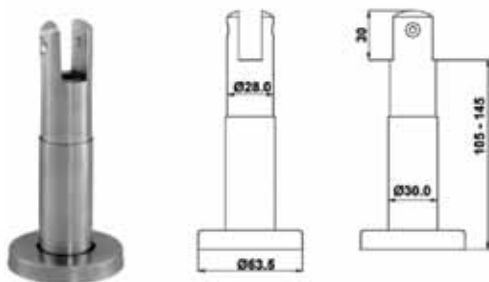
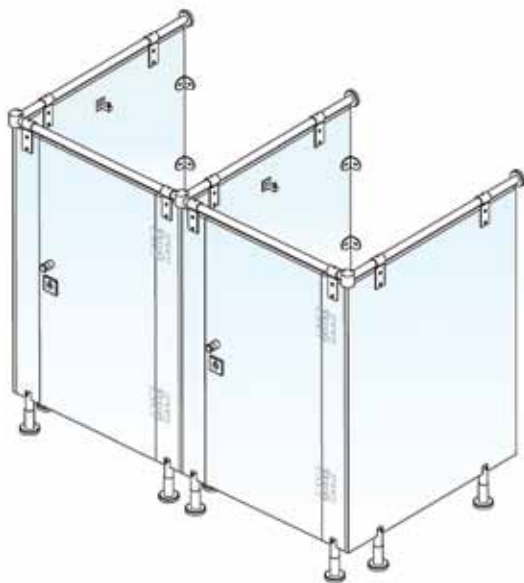

<b>materiał: stal szlachetna 304</b>	<b>nr wyrobu</b>
noga do płyty 8-14 mm regulacja 135-175 mm	988.98.110

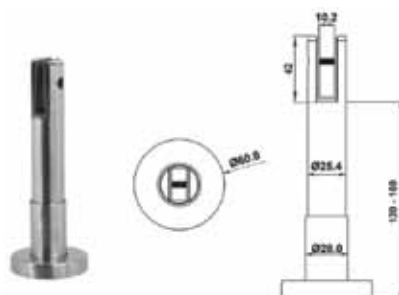

<b>materiał: stal szlachetna 304</b>	<b>nr wyrobu</b>
noga do płyty 10 mm regulacja 162-202 mm	988.98.120



<b>materiał: stal szlachetna 304</b>	<b>nr wyrobu</b>
kątownik montażowy 40x43 mm	988.98.010

Wszystkie wymiary podane są w mm. Firma zastrzega sobie zmiany wymiarowe i konstrukcyjne.

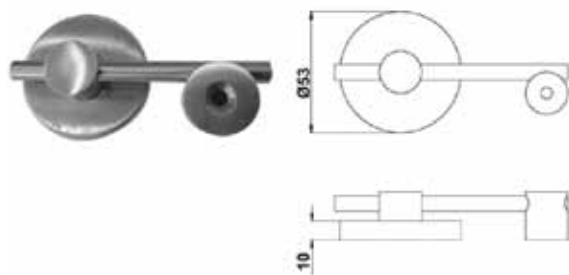

<b>materiał: stal szlachetna 304</b>	<b>nr wyrobu</b>
pokrętko WC z kontrolą zamknięcia	988.98.140

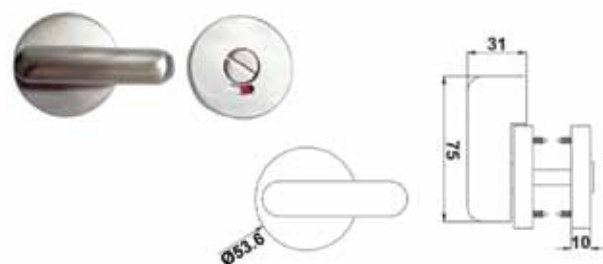

<b>materiał: stal szlachetna 304</b>	<b>nr wyrobu</b>
pokrętko WC z kontrolą zamknięcia	988.98.170

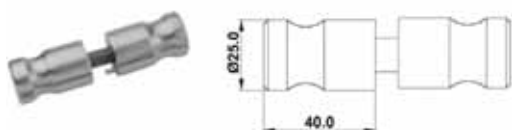

<b>materiał: stal szlachetna 304</b>	<b>nr wyrobu</b>
gałka do drzwi (1 para)	988.98.080



<b>materiał: stal szlachetna 304</b>	<b>nr wyrobu</b>
kątownik montażowy 35 x 54 mm	988.98.020

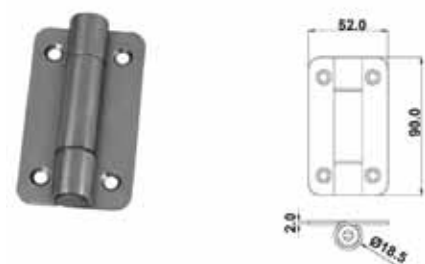

<b>materiał: stal szlachetna 304</b>	<b>nr wyrobu</b>
zawias ze sprężyną	988.98.090
zawias bez sprężyny	988.98.091

Wszystkie wymiary podane są w mm. Firma zastrzega sobie zmiany wymiarowe i konstrukcyjne.





Häfele Polska Sp. z o.o.  
ul. Wrocławska 4d, 55-090 Długołęka  
tel. +48 71 315 32 42, fax +48 71 315 32 62  
[info@hafele.pl](mailto:info@hafele.pl), [www.hafele.com](http://www.hafele.com)

